



CATÁLOGO DE MAMPARAS A MEDIDA 2024

 MADE
IN
SPAIN





CATÁLOGO DE MAMPARAS A MEDIDA 2024



Este catálogo es de mamparas a medida y complementa el ya editado de mamparas estándar 2023, aquí encontrará una gran variedad de modelos y soluciones para todo tipo de baños y duchas, no en vano somos “el artesano del baño” desde hace cuarenta y dos años.

Este catálogo de mamparas A MEDIDA 2024 sustituye y anula el catálogo A MEDIDA 2022 en todas sus versiones. Sigue estando vigente nuestro catálogo de platos de ducha en el apartado de platos de piedra: Compacto, Mármol, Granito y Pizarra.

Observará que la organización del catálogo es la misma que usamos habitualmente:

1. Por **tipo de plato**: frontal, angular o semicircular.
2. Por la **apertura**: hojas correderas, hojas abatibles, hojas plegables y paneles fijos.

También podrá ver nuestro muestrario de decorados e imágenes digitales, una pequeña selección de las fabricaciones especiales que podemos realizar, y nuestra sección de servicio técnico y repuestos.

Esperamos que este catálogo, junto con el de mamparas estándar, sirva al propósito de mostrar nuestra fabricación del modo más claro y ameno posible, tanto para ustedes como para los clientes en general. Ya saben que nos tienen a su entera disposición con nuestro personal comercial y de atención al cliente, así como nuestra página web www.decorban.com y todos los medios de contacto establecidos: Teléfono, Correo electrónico, Fax y WhatsApp.

Les animamos a que nos hagan llegar sus opiniones y sugerencias, ya que queremos llegar a darles siempre el mejor servicio posible.

A todos muchas gracias por su confianza.

DECORBAN



Mamparas

ESMERALDA NEGRO 1P+1F



ESMERALDA PLATA BRILLO 2P+2F



LUARCA ANGULAR 2P + 2P



AROSA 2P + FIJO



AROSA 2P + LATERAL FIJO



AROSA ANGULAR 2P



CORAL 2P + 2F NEGRO



TOPACIO 1P NEGRO



AROSA VITRINA 2P



ÍNDICE CATÁLOGO A MEDIDA 2024

Series de fabricación

FABRICACIÓN A MEDIDA

TIPO DE PLATO **FRONTAL**

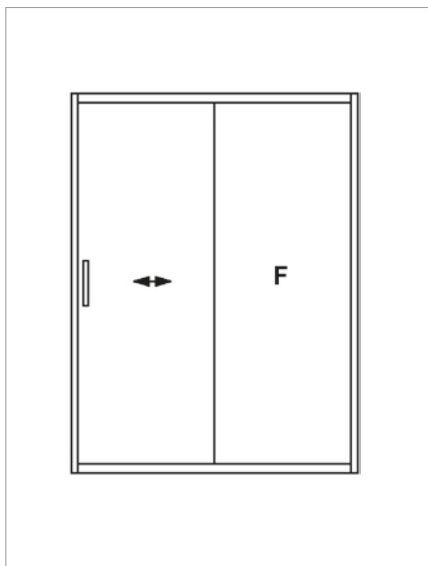

| Hojas correderas | Pág. | Hojas Abatibles | Pág. |
|----------------------|------|------------------|------|
| ESMERALDA 2P | 04 | VITRINA AROSA 2P | 22 |
| ESMERALDA 4P | 08 | VIGO 1P - MARIN | 24 |
| JADE 2 - 4 P | 10 | AROSA 2P | 26 |
| CIRCONIO 2 - 4 P | 12 | AROSA 3P - 4P | 28 |
| CORAL 4P | 14 | TOPACIO 1P | 30 |
| CORAL 2P | 16 | TOPACIO 2P | 32 |
| CUARZO | 17 | TOPACIO 3P | 34 |
| OPALO ACRÍLICO 2-4 P | 18 | TOPACIO 4P | 36 |
| BURGOS VIDRIO | 20 | TURQUESA 2P | 38 |
| BURGOS ACRÍLICO | 21 | TURQUESA 3P | 39 |
| Hojas Plegables | Pág. | Paneles Fijos | Pág. |
| GRANATE | 40 | AGUAMARINA DP-DL | 42 |
| | | AGUAMARINA DT-DF | 44 |
| | | LATERAL FIJO | 27 |

TIPO DE PLATO **ANGULAR**

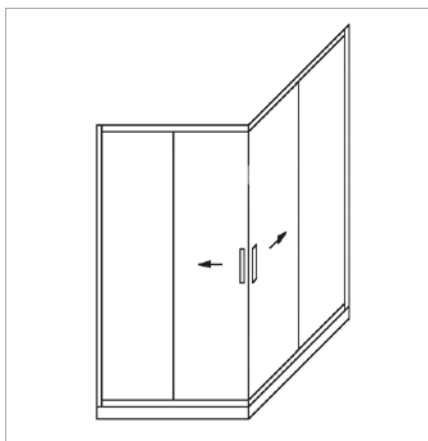

| Hojas correderas | Pág. | Hojas Abatibles | Pág. |
|------------------|------|-----------------|------|
| CIRCONIO 6-8 MM | 46 | AROSA 2P | 50 |
| CORAL 6 MM | 47 | AROSA 4P | 51 |
| OPALO ACRÍLICO | 48 | TOPACIO 6-8 MM | 52 |
| TAJO 6 MM | 49 | TURQUESA 6 MM | 53 |
| Hojas Plegables | Pág. | Paneles Fijos | Pág. |
| LUARCA 4P | 54 | AGUAMARINA DN | 56 |
| | | AGUAMARINA DR | 57 |

TIPO DE PLATO **SEMICIRCULAR**

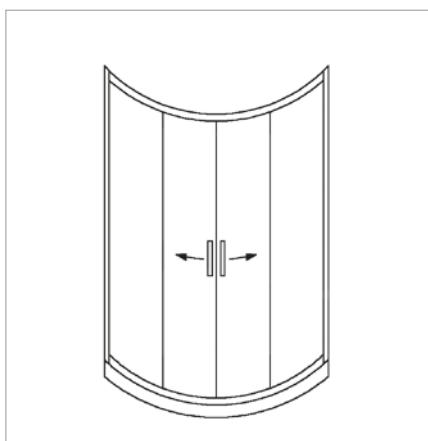

| Hojas correderas | Pág. |
|------------------|------|
| CIRCONIO 6-8 MM | 58 |
| CORAL 6 MM | 59 |
| OPALO ACRÍLICO | 60 |
| CAPPA - TENERIFE | 61 |

| | |
|--------------------------------|----|
| Decorados - imágenes digitales | 62 |
| Fabricaciones especiales | 67 |
| Servicio técnico | 67 |
| Repuestos | 70 |
| Condiciones generales | 75 |

MODELO **ESMERALDA** 1 Puerta corredera + 1 Fijo

NOVEDAD



ESMERALDA-D208 NEGRO

MODELO **ESMERALDA** 1 Puerta corredera + 1 Fijo



ESMERALDA-D208 PLATA BRILLO

MODELO **ESMERALDA** 1 Puerta corredera + 1 Fijo



ESMERALDA-D208 SIN CIERRE

MODELO ESMERALDA 1 Puerta corredera + 1 Fijo



ESMERALDA-D208



Barra de sujeción a pared



Guía inferior



Rodamiento inferior



Tirador T-18

Datos técnicos D208

Altura estándar 195 cm.
Ancho máximo 180 cm.
Ancho mínimo 100 cm.
El perfil de cerco a pared compensa 25 mm.
El perfil de cierre mide 12 mm., no da compensación.



La barra extensible con mordaza está disponible en cromado y negro.

En caso de no poderse poner la barra extensible, por una ventana o por cualquier otro impedimento, disponemos de una barra de acero con terminales a 45° para fijar y guiar la mampara en las paredes laterales, esta barra solo esta disponible en acabado acero.

Esta solución con barra a 45° tiene un precio de instalación superior.

La versión en negro de este modelo puede llevar las gomas tanto en color negro como en su color normal transparente.

Serie ESMERALDA con vidrio securizado de 8 mm.

Modelo minimalista, sin perfil superior ni inferior.

La hoja va guiada a través del brazo extensible.

Modelo dotado de serie con perfil de cierre, que mide 12 mm.

En caso de no instalarlo, el modelo tiene 12 mm. menos de ancho.

Frontal corredera 1 P + 1 F vidrio 8 mm. con brazo guía y pieza inferior regulable

| Altura 195 cm. | | ESMERALDA-D208 | | | |
|-----------------|---------------------|-----------------------|----------|--------------|----------|
| Ancho hasta cm. | Apertura aprox. cm. | Vidrio Templado 8 mm. | | | |
| | | Plata brillo | | Negro mate | |
| | | Transparente | Decorado | Transparente | Decorado |
| 100 | 41 | 652 | 741 | 692 | 781 |
| 110 | 46 | 657 | 747 | 697 | 787 |
| 120 | 51 | 663 | 752 | 703 | 792 |
| 130 | 56 | 674 | 760 | 714 | 800 |
| 140 | 61 | 680 | 769 | 720 | 809 |
| 150 | 66 | 691 | 780 | 731 | 820 |
| 160 | 71 | 698 | 786 | 738 | 826 |
| 170 | 76 | 708 | 797 | 748 | 837 |
| 180 | 81 | 717 | 806 | 757 | 846 |

Instalación: Grupo F (con barra de 90°) **Instalación: Grupo H** (con barra de acero 45°)

Lateral Fijo serie ESMERALDA vidrio 8 mm.

| Altura 195 cm. | | ESMERALDA-D108 | | | |
|------------------------|--|-----------------------|----------|--------------|----------|
| Ancho | | Vidrio Templado 8 mm. | | | |
| | | Plata brillo | | Negro mate | |
| | | Transparente | Decorado | Transparente | Decorado |
| A medida hasta 80 cm. | | 420 | 460 | 460 | 500 |
| Incremento cada 10 cm. | | 38 | 38 | 38 | 38 |

Instalación: Grupo L (junto con mampara) **Grupo E** (sola)



MODELO **ESMERALDA** 2 Puertas correderas + 2 Fijos

NOVEDAD



ESMERALDA-D408 PLATA BRILLO

MODELO ESMERALDA 2 Puertas correderas + 2 Fijos



ESMERALDA-D408



Barra de sujeción a pared



Guía inferior



Rodamiento superior



Tirador T-18

Datos técnicos D408

Altura estándar 195 cm.

Ancho máximo 320 cm.

Ancho mínimo 180 cm.

Los perfiles de cerco a pared compensan 25 mm. cada uno.

La barra extensible con mordaza está disponible en cromado y negro.

En caso de no poderse poner la barra extensible, por una ventana o por cualquier otro impedimento, disponemos de una barra de acero con terminales a 45° para fijar y guiar la mampara en las paredes laterales, esta barra solo está disponible en acabado acero.

Esta solución con barra a 45° tiene un precio de instalación superior.

La versión en negro de este modelo puede llevar las gomas tanto en color negro como en su color normal transparente.



Frontal corredera 2 P + 2 F vidrio 8 mm. con brazo guía y pieza inferior regulable

| Altura 195 cm. | | ESMERALDA-D408 | | | |
|------------------------|---------------------|-----------------------|----------|--------------|----------|
| Ancho hasta cm. | Apertura aprox. cm. | Vidrio Templado 8 mm. | | | |
| | | Plata brillo | | Negro mate | |
| | | Transparente | Decorado | Transparente | Decorado |
| 180 | 72 | 1206 | 1340 | 1276 | 1410 |
| 190 | 77 | 1216 | 1350 | 1286 | 1420 |
| 200 | 82 | 1226 | 1360 | 1296 | 1430 |
| 210 | 87 | 1236 | 1370 | 1306 | 1440 |
| 220 | 92 | 1244 | 1380 | 1314 | 1450 |
| 230 | 97 | 1254 | 1388 | 1324 | 1458 |
| 240 | 102 | 1264 | 1398 | 1334 | 1468 |
| 250 | 107 | 1274 | 1408 | 1344 | 1478 |
| 260 | 112 | 1284 | 1418 | 1354 | 1488 |
| 270 | 117 | 1292 | 1428 | 1362 | 1498 |
| 280 | 122 | 1302 | 1436 | 1372 | 1506 |
| Incremento cada 10 cm. | | 38 | 38 | 38 | 38 |

Instalación: Grupo H (con barra de 90°)

Instalación: Grupo I (con barra 45°)

Lateral Fijo serie ESMERALDA vidrio 8 mm.

| Altura 195 cm. | | ESMERALDA-D108 | | | |
|------------------------|--|-----------------------|----------|--------------|----------|
| Ancho | | Vidrio Templado 8 mm. | | | |
| | | Plata brillo | | Negro mate | |
| | | Transparente | Decorado | Transparente | Decorado |
| A medida hasta 80 cm. | | 420 | 460 | 460 | 500 |
| Incremento cada 10 cm. | | 38 | 38 | 38 | 38 |

Instalación: Grupo L (junto con mampara) Grupo E (sola)



MODELO JADE 1 Puerta corredera + 1 Fijo



JADE D208 1P+1F



Escuadra



Freno



Rodamiento

Nueva serie JADE con sistema de guía sobre vidrio, una mampara elegante y sobria, carente de perfil superior e inferior, con robustos rodamientos que se deslizan sobre el vidrio securizado de 8 mm de espesor.

Datos técnicos D208

Altura estándar 205 cm.
 Ancho máximo 180 cm.
 Ancho mínimo 100 cm.
 Los perfiles a pared compensan 10 mm.
 Fórmula apertura cm: Ancho/2-7
 Cruce de hojas aproximado: 25 mm.

Instalación: Grupo G



Frontal corredera guía sobre vidrio 1 puerta + 1 fijo vidrio 8 mm.

| Altura 205 cm. | JADE-D208 | |
|------------------------|-----------------------|----------|
| | Vidrio Templado 8 mm. | |
| Ancho hasta cm. | Plata brillo - Blanco | |
| | Transparente | Decorado |
| 100 | 828 | 906 |
| 110 | 854 | 931 |
| 120 | 879 | 958 |
| 130 | 904 | 983 |
| 140 | 929 | 1.008 |
| 150 | 954 | 1.032 |
| 160 | 981 | 1.057 |
| 170 | 1.005 | 1.083 |
| 180 | 1.030 | 1.108 |
| Incremento cada 10 cm. | 38 | 38 |

Datos técnicos D108

Altura estándar 205 cm.
 Ancho máximo 120 cm.
 Los perfiles a pared compensan 10 mm.

Instalación: Grupo LL (junto con mampara)
 Grupo D (sola)

Lateral Fijo serie JADE vidrio 8 mm.

| Altura 205 cm. | JADE-D108 | |
|------------------------|-----------------------|----------|
| | Plata brillo - Blanco | |
| Ancho hasta cm. | Vidrio Templado 8 mm. | |
| | Transparente | Decorado |
| A medida hasta 80 cm. | 420 | 460 |
| Incremento cada 10 cm. | 38 | 38 |

Versión baño: altura estándar 147 cm.
 PVP Ducha - 10%

MODELO JADE 2 Puertas correderas + 2 Fijos



Escuadra



Freno



Rodamiento

JADE D408 2P+2F

Belleza y sobriedad en esta mampara JADE de 2 puertas y 2 fijos, sistema de guía sobre vidrio, con robustos rodamientos que se deslizan sobre el vidrio securizado de 8 mm de espesor.

Datos técnicos D408

Altura estándar 205 cm.
 Ancho máximo 220 cm.
 Ancho mínimo 140 cm.
 Los perfiles a pared compensan 10 mm.
 Fórmula apertura cm: Ancho/2-12
 Cruce de hojas aproximado: 25 mm.



Instalación: Grupo H

Frontal corredera guía sobre vidrio 2 puertas + 2 fijos vidrio 8 mm.

| Altura 205 cm. | JADE-D408 | |
|------------------------|-----------------------|----------|
| Ancho hasta cm. | Vidrio Templado 8 mm. | |
| | Plata brillo - Blanco | |
| | Transparente | Decorado |
| 140 | 1.194 | 1.338 |
| 150 | 1.219 | 1.363 |
| 160 | 1.244 | 1.388 |
| 170 | 1.269 | 1.413 |
| 180 | 1.295 | 1.439 |
| 190 | 1.320 | 1.463 |
| 200 | 1.345 | 1.488 |
| 210 | 1.369 | 1.513 |
| 220 | 1.394 | 1.539 |
| Incremento cada 10 cm. | 38 | 38 |



Versión baño: altura estándar 147 cm.
 PVP Ducha - 10%

MODELO CIRCONIO 1 Puerta corredera + 1 Fijo



Pieza sujeción fijos



Pieza guía



Regulación pieza guía

CIRCONIO D206-D208 1P+1F

Datos técnicos D206-D208

Altura estándar 195 cm.
 Ancho máximo 200 cm.
 Ancho mínimo 100 cm.
 Los perfiles a pared compensan 8 mm.
 Fórmula apertura cm: Ancho/2-7
 Cruce de hojas aproximado: 25 mm.

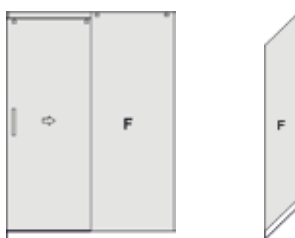

Datos técnicos D106

Altura estándar 195 cm.
 Ancho máximo 120 cm.
 Los perfiles a pared compensan 8 mm.

Frontal corredera 1 Puerta + 1 Fijo vidrio 6 mm

| Altura 195 cm. | CIRCONIO-D206 | |
|------------------------|-----------------------|----------|
| Ancho hasta cm. | Plata brillo - Blanco | |
| | Vidrio Templado 6 mm. | |
| | Transparente | Decorado |
| 100 | 632 | 708 |
| 110 | 650 | 723 |
| 120 | 667 | 738 |
| 130 | 684 | 756 |
| 140 | 698 | 773 |
| 150 | 715 | 788 |
| 160 | 733 | 804 |
| 170 | 748 | 821 |
| 180 | 765 | 836 |
| Incremento cada 10 cm. | 32 | 32 |

Instalación: Grupo G

Frontal corredera 1 Puerta + 1 Fijo vidrio 8 mm

| Altura 195 cm. | CIRCONIO-D208 | |
|------------------------|-----------------------|----------|
| Ancho hasta cm. | Plata brillo - Blanco | |
| | Vidrio Templado 8 mm. | |
| | Transparente | Decorado |
| 100 | 728 | 800 |
| 110 | 753 | 826 |
| 120 | 779 | 852 |
| 130 | 804 | 877 |
| 140 | 828 | 902 |
| 150 | 854 | 927 |
| 160 | 879 | 951 |
| 170 | 904 | 977 |
| 180 | 929 | 1.002 |
| Incremento cada 10 cm. | 38 | 38 |

Instalación: Grupo H

Lateral Fijo serie CIRCONIO vidrio 6 mm

| Altura 195 cm. | CIRCONIO-D106 | |
|------------------------|-----------------------|----------|
| Ancho hasta cm. | Plata brillo - Blanco | |
| | Vidrio Templado 6 mm. | |
| | Transparente | Decorado |
| A medida hasta 40 cm. | 272 | 306 |
| A medida hasta 80 cm. | 326 | 370 |
| Incremento cada 10 cm. | 32 | 32 |

Instalación: Grupo LL (junto con mampara)
 Grupo D (sola)

Versión baño: altura estándar 147 cm.
 PVP Ducha - 10%



MODELO CIRCONIO 2 Puertas correderas + 2 Fijos



CIRCONIO D406-D408 2P+2F



Soporte hoja cuadrado



Pieza guía



Tirador T-20

Datos técnicos D406-D408

Altura estándar 195 cm.
 Ancho máximo 220 cm.
 Ancho mínimo 140 cm.
 Los perfiles a pared compensan 8 mm.
 Fórmula apertura cm: Ancho/2-13
 Cruce de hojas aproximado: 25 mm.



Datos técnicos D108

Altura estándar 195 cm.
 Ancho máximo 120 cm.
 Los perfiles a pared compensan 8 mm.

Frontal corredera 2 Puertas + 2 Fijos vidrio 6 mm.

| Altura 195 cm. | CIRCONIO-D406 | |
|------------------------|-----------------------|----------|
| Ancho hasta cm. | Plata brillo - Blanco | |
| | Vidrio Templado 6 mm. | |
| | Transparente | Decorado |
| 140 | 859 | 1.035 |
| 150 | 877 | 1.050 |
| 160 | 891 | 1.066 |
| 170 | 909 | 1.080 |
| 180 | 924 | 1.097 |
| 190 | 942 | 1.113 |
| 200 | 958 | 1.131 |
| 210 | 974 | 1.149 |
| 220 | 989 | 1.163 |
| Incremento cada 10 cm. | 32 | 32 |

Instalación: Grupo G

Frontal corredera 2 Puertas + 2 Fijos vidrio 8 mm.

| Altura 195 cm. | CIRCONIO-D408 | |
|------------------------|-----------------------|----------|
| Ancho hasta cm. | Plata brillo - Blanco | |
| | Vidrio Templado 8 mm. | |
| | Transparente | Decorado |
| 140 | 989 | 1.138 |
| 150 | 1.014 | 1.163 |
| 160 | 1.041 | 1.189 |
| 170 | 1.066 | 1.214 |
| 180 | 1.091 | 1.239 |
| 190 | 1.116 | 1.264 |
| 200 | 1.140 | 1.290 |
| 210 | 1.166 | 1.315 |
| 220 | 1.191 | 1.340 |
| Incremento cada 10 cm. | 38 | 38 |

Instalación: Grupo H

Lateral Fijo serie CIRCONIO vidrio 8 mm.

| Altura 195 cm. | CIRCONIO-D108 | |
|-----------------------|-----------------------|----------|
| Ancho hasta cm. | Plata brillo - Blanco | |
| | Vidrio Templado 8 mm. | |
| | Transparente | Decorado |
| A medida hasta 80 cm | 400 | 440 |
| Incremento cada 10 cm | 38 | 38 |

Instalación: Grupo LL (junto con mampara)
 Grupo D (sola)

Versión baño: altura estándar 147 cm.
 PVP Ducha - 10%



MODELO **CORAL** 2 Puertas correderas + 2 Fijos



CORAL-D406 NEGRO

MODELO CORAL 2 Puertas correderas + 2 Fijos



CORAL D406 2P+2F



Pieza guía



Rodamiento superior 2 ruedas vista superior



Tirador T-21 negro, común a todas las versiones en negro de este catálogo

Datos técnicos D406

- Altura estándar 195 cm.
- Ancho máximo 220 cm.
- Ancho mínimo 140 cm.
- Los perfiles a pared compensan 8 mm.
- Fórmula apertura cm: Ancho/2-13
- Cruce de hojas aproximado: 25 mm.

Instalación: Grupo F



Versión baño: altura estándar 147 cm.
PVP Ducha - 10%

Frontal corredera 2 puertas + 2 fijos vidrio 6 mm.

| Altura 195 cm. | CORAL-D406 | | | |
|------------------------|-----------------------|----------|--------------|----------|
| | Vidrio Templado 6 mm. | | | |
| | Plata brillo - Blanco | | Negro mate | |
| Ancho hasta cm. | Transparente | Decorado | Transparente | Decorado |
| 140 | 630 | 773 | 700 | 843 |
| 150 | 648 | 792 | 718 | 862 |
| 160 | 665 | 809 | 735 | 879 |
| 170 | 679 | 823 | 749 | 893 |
| 180 | 698 | 841 | 768 | 911 |
| 190 | 713 | 856 | 783 | 926 |
| 200 | 728 | 875 | 798 | 945 |
| 210 | 746 | 889 | 816 | 959 |
| 220 | 760 | 904 | 830 | 974 |
| Incremento cada 10 cm. | 32 | 32 | 32 | 32 |

MODELO CORAL 1 Puerta corredera + 1 Fijo



CORAL D206 1P+1F



Detalle tapa superior cerco



Regulación pieza guía



Tirador T-20



Datos técnicos D206

Altura estándar 195 cm.
 Ancho máximo 200 cm.
 Ancho mínimo 100 cm.
 Los perfiles a pared compensan 8 mm.
 Fórmula apertura cm: Ancho/2-7.
 Cruce de hojas aproximado: 25 mm.

Datos técnicos D106

Altura estándar 195 cm.
 Ancho máximo a medida 120 cm.
 Los perfiles a pared compensan 8 mm.

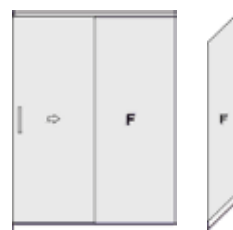

Frontal corredera 1 Puerta + 1 Fijo vidrio 6 mm

| Altura 195 cm. | CORAL-D206 | | | |
|------------------------|-----------------------|----------|--------------|----------|
| | Vidrio Templado 6 mm. | | | |
| | Plata brillo - Blanco | | Negro mate | |
| Ancho hasta cm. | Transparente | Decorado | Transparente | Decorado |
| 100 | 484 | 554 | 524 | 594 |
| 110 | 499 | 571 | 539 | 611 |
| 120 | 517 | 586 | 557 | 626 |
| 130 | 531 | 605 | 571 | 645 |
| 140 | 549 | 620 | 589 | 660 |
| 150 | 565 | 637 | 605 | 677 |
| 160 | 582 | 652 | 622 | 692 |
| 170 | 596 | 670 | 636 | 710 |
| 180 | 615 | 686 | 655 | 726 |
| Incremento cada 10 cm. | 32 | 32 | 32 | 32 |

Instalación: Grupo E

Lateral Fijo serie CORAL vidrio 6 mm.

| Altura 195 cm. | CORAL-D106 | | | |
|------------------------|-----------------------|----------|--------------|----------|
| | Vidrio Templado 6 mm. | | | |
| | Plata brillo - Blanco | | Negro mate | |
| Ancho hasta cm. | Transparente | Decorado | Transparente | Decorado |
| A medida hasta 40 cm. | 272 | 306 | 292 | 326 |
| A medida hasta 80 cm. | 326 | 370 | 346 | 390 |
| Incremento cada 10 cm. | 32 | 32 | 32 | 32 |

Instalación: Grupo LL (junto con mampara)
 Grupo D (sola)



Versión baño: altura estándar 147 cm.
 PVP Ducha - 10%



MODELO CUARZO 1 Puerta corredera + 1 Fijo



CUARZO D206 1P+1F



CUARZO D216 1P+1F

Datos técnicos D206

Altura estándar 195 cm.
 Ancho estándar 100 cm.
 Con perfil a 90°
 Los perfiles a pared compensan 8 mm.

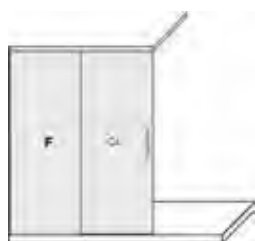

Datos técnicos D216

Altura estándar 195 cm.
 Ancho máximo 150 cm.
 Ancho mínimo 100 cm.
 Versión a medida con perfil superior prolongado hasta 180 cm.
 Los perfiles a pared compensan 8 mm.



Frontal corredera estandar 1 Puerta + 1 Fijo, sin cierre

| Altura 195 cm. | CUARZO-D206 | | | |
|-----------------|-----------------------|----------|--------------|----------|
| Ancho hasta cm. | Vidrio Templado 6 mm. | | | |
| | Plata brillo - Blanco | | Negro mate | |
| | Transparente | Decorado | Transparente | Decorado |
| 100 (90°) | 484 | 554 | 524 | 594 |

Instalación: Grupo E

Frontal corredera a medida 1 Puerta + 1 Fijo, sin cierre

| Altura 195 cm. | CUARZO-D216 | | | |
|------------------------|-----------------------|----------|--------------|----------|
| Ancho hasta cm. | Vidrio Templado 6 mm. | | | |
| | Plata brillo - Blanco | | Negro mate | |
| | Transparente | Decorado | Transparente | Decorado |
| 100 | 484 | 554 | 524 | 594 |
| 110 | 499 | 571 | 539 | 611 |
| 120 | 517 | 586 | 557 | 626 |
| 130 | 531 | 605 | 571 | 645 |
| 140 | 549 | 620 | 589 | 660 |
| 150 | 565 | 637 | 605 | 677 |
| Incremento cada 10 cm. | 32 | 32 | 32 | 32 |

Instalación: Grupo E

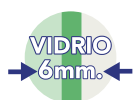

MODELO OPALO ACRÍLICO / ESPEJO 1 Puerta corredera + 1 Fijo



Detalle tapa cerco superior

ÓPALO ACRÍLICO RD20 1P+1F

Datos técnicos RD20

Altura estándar 195 cm.
 Ancho máximo 180 cm.
 Ancho mínimo 100 cm.
 Los perfiles a pared compensan 25 mm.
 Fórmula apertura cm: Ancho/2-7

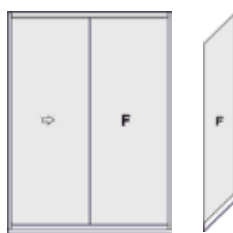

Datos técnicos RD10

Altura estándar 195 cm.
 Ancho máximo 100 cm.
 Los perfiles a pared compensan 20 mm.

| Frontal corredera 1 puerta + 1 fijo acrílico DUCHA | | |
|---|-----------------------|--------------|
| Altura 195 cm. | OPALO-RD20 | |
| Ancho hasta cm. | Plata brillo - Blanco | |
| | Acrílico 2,2 mm. | Espejo 3 mm. |
| | Lluvia | Plata |
| 100 | 391 | 548 |
| 110 | 401 | 561 |
| 120 | 411 | 576 |
| 130 | 420 | 589 |
| 140 | 431 | 604 |
| 150 | 441 | 617 |
| 160 | 448 | 627 |
| 170 | 459 | 643 |
| 180 | 468 | 654 |
| Incremento cada 10 cm. | 25 | 32 |

Instalación: Grupo E

| Frontal corredera 1 puerta + 1 fijo acrílico BAÑO | | |
|--|-----------------------|--------------|
| Altura 147 cm. | OPALO-RB20 | |
| Ancho hasta cm. | Plata brillo - Blanco | |
| | Acrílico 2,2 mm. | Espejo 3 mm. |
| | Lluvia | Plata |
| 100 | 352 | 493 |
| 110 | 361 | 505 |
| 120 | 370 | 518 |
| 130 | 378 | 530 |
| 140 | 388 | 544 |
| 150 | 397 | 555 |
| 160 | 403 | 564 |
| 170 | 413 | 579 |
| 180 | 421 | 589 |
| Incremento cada 10 cm. | 25 | 32 |

Instalación: Grupo E

| Lateral Fijo serie OPALO Acrílico DUCHA | | |
|--|-----------------------|--------------|
| Altura 195 cm. | OPALO-RD10 | |
| Ancho hasta cm. | Plata brillo - Blanco | |
| | Acrílico 2,2 mm. | Espejo 3 mm. |
| | Lluvia | Plata |
| A medida hasta 80 cm. | 247 | 348 |
| Incremento cada 10 cm | 25 | 32 |

Instalación: Grupo LL (junto con mampara)
 Grupo D (sola)



MODELO OPALO ACRÍLICO / ESPEJO 2 Puertas correderas + 2 Fijos



Detalle tapa cerco superior

ÓPALO ACRÍLICO RD40 2P+2F

Datos técnicos RD40

Altura estándar 195 cm.
 Ancho máximo 220 cm.
 Ancho mínimo 140 cm.
 Los perfiles a pared compensan 25 mm.
 Fórmula apertura cm: Ancho/2-10



| Frontal corredera 2 Puertas + 2 Fijos Acrílico DUCHA | | |
|---|-----------------------|--------------|
| Altura 195 cm. | OPALO-RD40 | |
| Ancho hasta cm. | Plata brillo - Blanco | |
| | Acrílico 2,2 mm. | Espejo 3 mm. |
| | Lluvia | Plata |
| 140 | 526 | 737 |
| 150 | 537 | 752 |
| 160 | 546 | 765 |
| 170 | 554 | 775 |
| 180 | 565 | 791 |
| 190 | 573 | 802 |
| 200 | 584 | 818 |
| 210 | 594 | 832 |
| 220 | 603 | 843 |
| Incremento cada 10 cm. | 25 | 32 |

Instalación: Grupo F

| Frontal corredera 2 Puertas + 2 Fijos Acrílico BAÑO | | |
|--|-----------------------|--------------|
| Altura 147 cm. | OPALO-RB40 | |
| Ancho hasta cm. | Plata brillo - Blanco | |
| | Acrílico 2,2 mm. | Espejo 3 mm. |
| | Lluvia | Plata |
| 140 | 473 | 663 |
| 150 | 483 | 677 |
| 160 | 491 | 689 |
| 170 | 499 | 698 |
| 180 | 509 | 712 |
| 190 | 516 | 722 |
| 200 | 526 | 736 |
| 210 | 535 | 749 |
| 220 | 543 | 759 |
| Incremento cada 10 cm. | 25 | 32 |

Instalación: Grupo F

| Lateral Fijo serie OPALO Acrílico BAÑO | | |
|---|-----------------------|--------------|
| Altura 147 cm. | OPALO-RB10 | |
| Ancho hasta cm. | Plata brillo - Blanco | |
| | Acrílico 2,2 mm. | Espejo 3 mm. |
| | Lluvia | Plata |
| A medida hasta 80 cm. | 222 | 313 |
| Incremento cada 10 cm | 25 | 32 |

Instalación: Grupo LL (junto con mampara)
 Grupo D (sola)



MODELO BURGOS2 VIDRIO 3 Puertas correderas



Tapa esquinero Burgos

BURGOS2 VIDRIO D304 3P

Datos técnicos D304

Altura estándar 195 cm. Fórmula apertura cm: Ancho/1,5-15.
 Ancho máximo 190 cm. Ancho mínimo 90 cm. Cruce de hojas aproximado: 30 mm.
 Los perfiles a pared compensan 25 mm. Apertura estándar derecha. Cambio de apertura sin cargo.

Datos técnicos D106

Altura estándar 195 cm. Ancho máximo 100 cm.
 Los perfiles a pared compensan 20 mm.



Frontal 3 puertas correderas vidrio 4 mm.

| Altura 195 cm. | BURGOS2-D304 | | | |
|------------------------|-----------------------|----------|--------------|----------|
| | Vidrio Templado 4 mm. | | | |
| | Blanco | | Plata brillo | |
| Ancho hasta cm. | Transparente | Decorado | Transparente | Decorado |
| 90 | 516 | 597 | 573 | 663 |
| 100 | 533 | 611 | 592 | 679 |
| 110 | 548 | 628 | 609 | 698 |
| 120 | 564 | 644 | 627 | 715 |
| 130 | 581 | 660 | 645 | 733 |
| 140 | 597 | 676 | 663 | 751 |
| 150 | 611 | 692 | 679 | 769 |
| 160 | 628 | 707 | 698 | 785 |
| 170 | 644 | 724 | 715 | 804 |
| 180 | 660 | 739 | 733 | 821 |
| 190 | 676 | 755 | 751 | 839 |
| Incremento cada 10 cm. | 32 | 32 | 32 | 32 |

Lateral Fijo serie BURGOS vidrio 6 mm.

| Altura 195 cm. | BURGOS2-D106 | | | |
|-----------------------|-----------------------|----------|--------------|----------|
| | Vidrio Templado 6 mm. | | | |
| | Blanco | | Plata brillo | |
| Ancho hasta cm. | Transparente | Decorado | Transparente | Decorado |
| A medida hasta 40 cm | 247 | 284 | 272 | 310 |
| A medida 41-80 cm | 310 | 347 | 335 | 373 |
| Incremento cada 10 cm | 25 | 25 | 32 | 32 |

Instalación: Grupo LL (junto con mampara) Grupo D (sola)



Versión baño: altura estándar 147 cm. PVP Ducha - 10%

Instalación: Grupo E

MODELO BURGOS2 ACRÍLICO / ESPEJO 3 Puertas correderas



Pieza cruce vertical Burgos acrílico



Guías inferiores Burgos acrílico

BURGOS2 RD30 3P

Datos técnicos RD30

Altura estándar 195 cm.
 Ancho máximo 210 cm.
 Ancho mínimo 90 cm.
 Los perfiles a pared compensan 25 mm.

Fórmula apertura cm:
 Ancho/1,5-15.
 Apertura estándar derecha.
 Cambio de apertura sin cargo.

Datos técnicos RD10

Altura estándar 195 cm.
 Ancho máximo 100 cm.
 Los perfiles a pared compensan 20 mm.

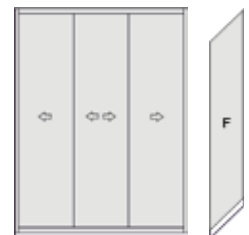

Frontal 3 Puertas correderas Acrílico

| Altura 195 cm. | BURGOS2-RD30 | | | |
|------------------------|-----------------|--------------|-------------|--------------|
| | Acrílico 2,2 mm | | Espejo 3 mm | |
| | Blanco | Plata brillo | Blanco | Plata brillo |
| | Lluvia | Lluvia | Plata | Plata |
| 90 | 522 | 580 | 652 | 725 |
| 100 | 531 | 590 | 664 | 738 |
| 110 | 540 | 600 | 676 | 751 |
| 120 | 548 | 609 | 685 | 761 |
| 130 | 558 | 620 | 698 | 775 |
| 140 | 567 | 630 | 709 | 787 |
| 150 | 575 | 639 | 719 | 799 |
| 160 | 585 | 650 | 732 | 813 |
| 170 | 594 | 660 | 743 | 825 |
| 180 | 603 | 670 | 753 | 837 |
| 190 | 611 | 679 | 764 | 849 |
| Incremento cada 10 cm. | 25 | 25 | 32 | 32 |

Instalación: Grupo E

Lateral Fijo serie BURGOS Acrílico

| Altura 195 cm. | BURGOS2-RD10 | | | |
|-----------------------|-----------------|--------------|-------------|--------------|
| | Acrílico 2,2 mm | | Espejo 3 mm | |
| | Blanco | Plata brillo | Blanco | Plata brillo |
| | Lluvia | Lluvia | Plata | Plata |
| A medida hasta 40 cm | 191 | 212 | 238 | 265 |
| A medida 41-80 cm | 215 | 239 | 268 | 298 |
| Incremento cada 10 cm | 25 | 25 | 32 | 32 |

Instalación: Grupo LL (junto con mampara)
 Grupo D (sola)



Versión baño: altura estándar 147 cm.
 PVP Ducha - 10%

VITRINA AROSA 2 Puertas

NOVEDAD



VITRINA-D206

VITRINA AROSA 2 Puertas



VITRINA-D206

Datos técnicos VITRINA D206-B206

Altura estándar ducha 195 cm.
 Altura estándar baño 147 cm.
 Modelo frontal de fabricación a medida.
 Puertas con pomos minimalistas.
 Apertura exterior.
 Los perfiles a pared compensan 20 mm.



Instalación: Grupo E

| Vitrina Frontal Abatible 2 Puertas DUCHA | | | | |
|--|-----------------------|----------|--------------|----------|
| Altura 195 cm. | VITRINA-D206 | | | |
| Ancho hasta cm. | Vidrio Templado 6 mm. | | | |
| | Plata brillo | | Negro mate | |
| | Transparente | Decorado | Transparente | Decorado |
| 60 | 480 | 520 | 510 | 550 |
| 70 | 492 | 532 | 522 | 562 |
| 80 | 504 | 544 | 534 | 574 |
| 90 | 516 | 556 | 546 | 586 |
| Incremento cada 10 cm. | 32 | 32 | 32 | 32 |

| Vitrina Frontal Abatible 2 Puertas BAÑO | | | | |
|---|-----------------------|----------|--------------|----------|
| Altura 147 cm. | VITRINA-B206 | | | |
| Ancho hasta cm. | Vidrio Templado 6 mm. | | | |
| | Plata brillo | | Negro mate | |
| | Transparente | Decorado | Transparente | Decorado |
| 60 | 432 | 468 | 459 | 495 |
| 70 | 443 | 479 | 470 | 506 |
| 80 | 453 | 489 | 480 | 516 |
| 90 | 464 | 500 | 491 | 527 |
| Incremento cada 10 cm. | 32 | 32 | 32 | 32 |

MODELO VIGO 1 Puerta



VIGO D106

MODELO VIGO 1 Puerta abatible MODELO MARIN Fijo en línea



Tirador T-21



Nuevo perfil de giro



VIGO D106 + MARÍN D106

Datos técnicos VIGO D106

Altura estándar: 195 cm.
 Modelo frontal de fabricación a medida.
 Apertura exterior.
 Ancho mínimo 50 cm.
 Ancho máximo 95 cm.
 Los perfiles a pared compensan 20 mm.
 Se le puede acoplar un fijo en línea MARIN.
 Si se pide un frontal con lateral fijo, hay que descontar 30 mm. a la medida de ancho del frontal.



Lateral fijo
Página 27.

Datos técnicos MARIN D106

Altura estándar: 195 cm.
 Fijo en línea de fabricación a medida.
 Ancho máximo 100 cm.
 Acoplable a los modelos VIGO, LUARCA, GIJÓN y AROSA.
 Incluye barra de codo.
 Los perfiles a pared compensan 20 mm.



Frontal Abatible 1 P vidrio 6 mm.

| Ancho hasta cm. | VIGO-D106 | | | |
|-----------------|-----------------------|----------|--------------|----------|
| | Vidrio Templado 6 mm. | | | |
| | Plata brillo | | Negro mate | |
| | Transparente | Decorado | Transparente | Decorado |
| 60 | 412 | 446 | 442 | 476 |
| 70 | 418 | 452 | 448 | 482 |
| 80 | 424 | 458 | 454 | 488 |
| 90 | 430 | 464 | 460 | 494 |
| 95 | 454 | 488 | 484 | 518 |

Instalación: Grupo E

Fijo en línea vidrio 6 mm.

| Ancho hasta cm. | MARIN-D106 | | | |
|------------------------|-----------------------|----------|--------------|----------|
| | Vidrio Templado 6 mm. | | | |
| | Plata brillo | | Negro mate | |
| | Transparente | Decorado | Transparente | Decorado |
| 40 | 248 | 288 | 268 | 308 |
| 80 | 298 | 338 | 318 | 358 |
| Incremento cada 10 cm. | 32 | 32 | 32 | 32 |

Instalación: Grupo LL (junto con mampara)
 Grupo D (sola)

Versión baño altura 147 cm.
 PVP Ducha - 10%



MODELO **AROSA** Frontal abatible 2 Puertas



AROSA D206

MODELO AROSA 2 Puertas + Lateral fijo



Tirador T-21



AROSA D206 + LATERAL FIJO

Datos técnicos D206

Altura estándar 195 cm.
 Modelo frontal de fabricación a medida.
 Ancho mínimo 60 cm.
 Ancho máximo 170 cm.
 Los perfiles a pared compensan 20 mm.
 Si se pide el frontal con un lateral fijo, hay que descontar 30 mm. a la medida de ancho del hueco.

Instalación: **Grupo F**



Datos técnicos D106

Altura estándar: 195 cm.
 Ancho máximo: 100 cm. (aplicar incrementos).
 Los perfiles a pared compensan 25 mm.

Instalación: **Grupo LL** (junto con mampara)
Grupo D (sola)

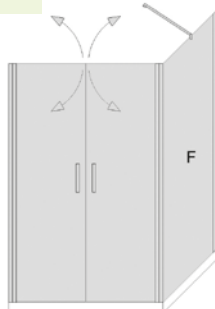

Frontal Abatible 2 P vidrio 6 mm.

| Ancho hasta cm. | AROSA-D206 | | | |
|------------------------|-----------------------|----------|--------------|----------|
| | Vidrio Templado 6 mm. | | | |
| | Plata brillo | | Negro mate | |
| | Transparente | Decorado | Transparente | Decorado |
| 60 | 496 | 536 | 536 | 576 |
| 70 | 508 | 548 | 548 | 588 |
| 80 | 520 | 560 | 560 | 600 |
| 90 | 532 | 572 | 572 | 612 |
| 100 | 544 | 584 | 584 | 624 |
| 110 | 556 | 596 | 596 | 636 |
| 120 | 568 | 608 | 608 | 648 |
| 130 | 580 | 620 | 620 | 660 |
| 140 | 590 | 630 | 630 | 670 |
| 150 | 602 | 642 | 642 | 682 |
| 160 | 614 | 654 | 654 | 694 |
| Incremento cada 10 cm. | 32 | 32 | 32 | 32 |

Lateral Fijo vidrio 6 mm a medida

| Ancho hasta cm. | LATERAL-D106 | | | |
|------------------------|-----------------------|----------|--------------|----------|
| | Vidrio Templado 6 mm. | | | |
| | Plata brillo | | Negro mate | |
| | Transparente | Decorado | Transparente | Decorado |
| A medida hasta 40 cm. | 272 | 306 | 292 | 326 |
| A medida hasta 80 cm. | 326 | 370 | 346 | 390 |
| Incremento cada 10 cm. | 32 | 32 | 32 | 32 |



Versión baño altura 147 cm.
 PVP Ducha - 10%

MODELO **AROSA** 2 Puertas abatibles + Fijo



AROSA D306

MODELO AROSA 2 Puertas abatibles + Fijo

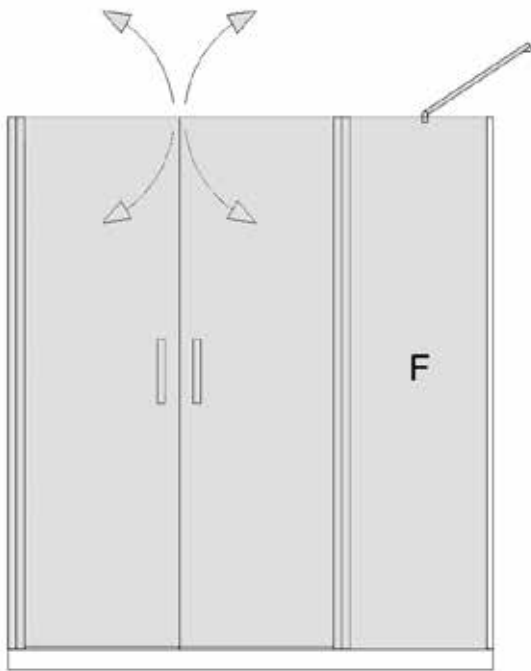

AROSA D306

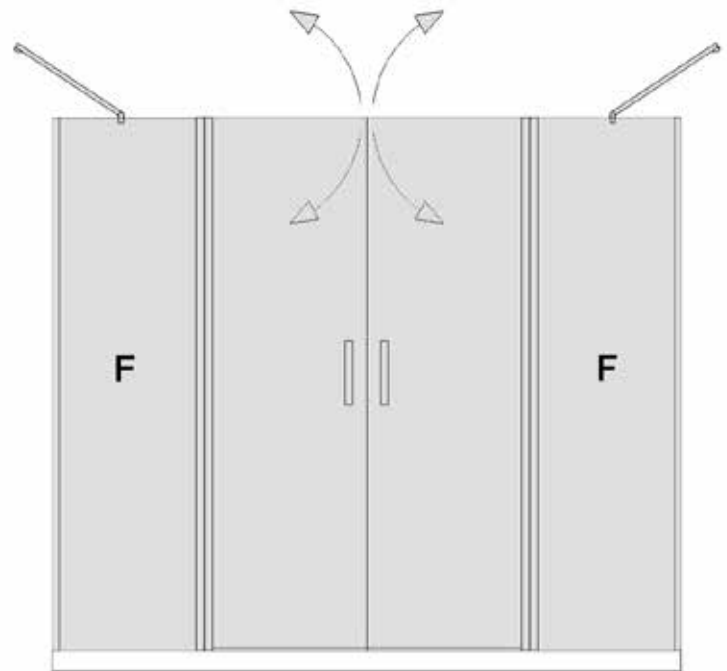

AROSA D406



Datos técnicos D306

Altura estándar 195 cm.
Modelo frontal de fabricación a medida.
Ancho mínimo 100 cm.
Ancho máximo 220 cm.

Los perfiles a pared compensan 20 mm.
Si se pide el frontal con un lateral fijo, hay que descontar 30 mm. a la medida de ancho del hueco.

Datos técnicos D406

Altura estándar 195 cm.
Modelo frontal de fabricación a medida.
Ancho mínimo 120 cm.
Ancho máximo 240 cm.

Los perfiles a pared compensan 20 mm.
Si se pide el frontal con un lateral fijo, hay que descontar 30 mm. a la medida de ancho del hueco.

Frontal Abatible 2P + 1F

| Ancho hasta cm. | AROSA-D306 | | | |
|------------------------|-----------------------|----------|--------------|----------|
| | Vidrio Templado 6 mm. | | | |
| | Plata brillo | | Negro mate | |
| | Transparente | Decorado | Transparente | Decorado |
| 100 | 664 | 714 | 724 | 774 |
| 110 | 676 | 726 | 736 | 786 |
| 120 | 690 | 740 | 750 | 800 |
| 130 | 704 | 754 | 764 | 814 |
| 140 | 716 | 766 | 776 | 826 |
| 150 | 732 | 782 | 792 | 842 |
| 160 | 744 | 794 | 804 | 854 |
| 170 | 756 | 806 | 816 | 866 |
| 180 | 770 | 820 | 830 | 880 |
| 190 | 782 | 832 | 842 | 892 |
| 200 | 794 | 844 | 854 | 904 |
| Incremento cada 10 cm. | 32 | 32 | 32 | 32 |

Instalación: Grupo G

Frontal Abatible 2P + 2F

| Ancho hasta cm. | AROSA-D406 | | | |
|------------------------|-----------------------|----------|--------------|----------|
| | Vidrio Templado 6 mm. | | | |
| | Plata brillo | | Negro mate | |
| | Transparente | Decorado | Transparente | Decorado |
| 120 | 690 | 750 | 760 | 820 |
| 130 | 704 | 764 | 774 | 834 |
| 140 | 716 | 776 | 786 | 846 |
| 150 | 732 | 792 | 802 | 862 |
| 160 | 744 | 804 | 814 | 874 |
| 170 | 756 | 816 | 826 | 886 |
| 180 | 770 | 830 | 840 | 900 |
| 190 | 782 | 842 | 852 | 912 |
| 200 | 794 | 854 | 864 | 924 |
| 210 | 806 | 866 | 876 | 936 |
| 220 | 818 | 878 | 888 | 948 |
| Incremento cada 10 cm. | 32 | 32 | 32 | 32 |

Instalación: Grupo G

Versión baño altura 147 cm.
PVP Ducha - 10%



MODELO TOPACIO 1 Puerta negro

NOVEDAD



TOPACIO D116 NEGRO

MODELO TOPACIO 1 Puerta abisagrada



Bisagra 180° vidrio-pared

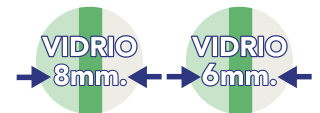

TOPACIO D116-D118 1P

Datos técnicos D116-D118

Altura estándar 195 cm.
 Ancho máximo 85 cm.
 Ancho mínimo 60 cm.
 Los perfiles a pared compensan 8 mm.

Datos técnicos D106-108

Altura estándar 195 cm.
 Ancho máximo 100 cm.
 Los perfiles a pared compensan 20 mm.

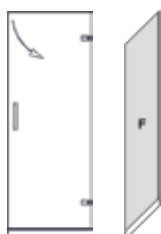

Versión baño altura 147 cm.
 PVP Ducha - 10%

Frontal Bisagra 1 Puerta vidrio 6 mm.

| Altura 195 cm. | TOPACIO-D116 | | | |
|------------------------|-----------------------|----------|--------------|----------|
| | Vidrio Templado 6 mm. | | | |
| | Plata brillo | | Negro mate | |
| Ancho hasta cm. | Transparente | Decorado | Transparente | Decorado |
| 60 | 454 | 490 | 494 | 530 |
| 70 | 468 | 507 | 508 | 547 |
| 80 | 484 | 522 | 524 | 562 |
| 85 | 499 | 537 | 539 | 577 |
| Incremento cada 10 cm. | 32 | 32 | 32 | 32 |

Instalación: Grupo E

Lateral Fijo serie TOPACIO vidrio 6 mm.

| Altura 195 cm. | TOPACIO-D106 | | | |
|-----------------------|-----------------------|----------|--------------|----------|
| | Vidrio Templado 6 mm. | | | |
| | Plata brillo | | Negro mate | |
| Ancho hasta cm. | Transparente | Decorado | Transparente | Decorado |
| A medida hasta 40 cm | 272 | 306 | 302 | 336 |
| A medida hasta 80 cm | 326 | 370 | 356 | 400 |
| Incremento cada 10 cm | 32 | 32 | 32 | 32 |

Instalación: Grupo LL (junto con mampara)
 Grupo D (sola)

Frontal Bisagra 1 Puerta vidrio 8 mm.

| Altura 195 cm. | TOPACIO-D118 | | | |
|------------------------|-----------------------|----------|--------------|----------|
| | Vidrio Templado 8 mm. | | | |
| | Plata brillo | | Negro mate | |
| Ancho hasta cm. | Transparente | Decorado | Transparente | Decorado |
| 60 | 507 | 542 | 547 | 582 |
| 70 | 531 | 567 | 571 | 607 |
| 80 | 554 | 590 | 594 | 630 |
| 85 | 577 | 615 | 617 | 655 |
| Incremento cada 10 cm. | 38 | 38 | 38 | 38 |

Instalación: Grupo E

Lateral Fijo serie TOPACIO vidrio 8 mm.

| Altura 195 cm. | TOPACIO-D108 | | | |
|-----------------------|-----------------------|----------|--------------|----------|
| | Vidrio Templado 8 mm. | | | |
| | Plata brillo | | Negro mate | |
| Ancho hasta cm. | Transparente | Decorado | Transparente | Decorado |
| A medida hasta 80 cm | 400 | 440 | 430 | 470 |
| Incremento cada 10 cm | 38 | 38 | 38 | 38 |

Instalación: Grupo LL (junto con mampara)
 Grupo D (sola)

MODELO TOPACIO 1 Puerta abisagrada + 1 Fijo



Detalle terminal pared barra de sujeción

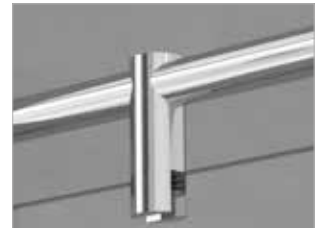

Pieza de sujeción vidrio-barra



Bisagra 180° vidrio-vidrio

TOPACIO D226-D228 1P+1F

Datos técnicos Comunes

- Altura estándar 195 cm.
- Ancho máximo 180 cm.
(Puerta de 70 cm. + Fijo de 110 cm.)
- Ancho mínimo 80 cm.
(Puerta de 60 cm. + Fijo de 20 cm.)
- Los perfiles a pared compensan 8 mm.

Instalación: Grupo F

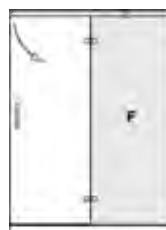

D22 V-V



D20 V-P



| Frontal Bisagra 1 Puerta + 1 Fijo vidrio 6 mm. | | | | |
|---|----------------------------------|----------|--------------|----------|
| Altura 195 cm. | TOPACIO D206 (V-P) D226 (V-V) | | | |
| | Vidrio Templado 6 mm. | | | |
| | Plata brillo | | Negro mate | |
| Ancho hasta cm. | Transparente | Decorado | Transparente | Decorado |
| 80 | 639 | 713 | 699 | 773 |
| 90 | 657 | 729 | 717 | 789 |
| 100 | 673 | 746 | 733 | 806 |
| 110 | 688 | 760 | 748 | 820 |
| 120 | 705 | 775 | 765 | 835 |
| 130 | 720 | 792 | 780 | 852 |
| 140 | 735 | 806 | 795 | 866 |
| 150 | 751 | 823 | 811 | 883 |
| 160 | 769 | 839 | 829 | 899 |
| Incremento cada 10 cm. | 32 | 32 | 32 | 32 |

| Frontal Bisagra 1 Puerta + 1 Fijo vidrio 8 mm. | | | | |
|---|----------------------------------|----------|--------------|----------|
| Altura 195 cm. | TOPACIO D208 (V-P) D228 (V-V) | | | |
| | Vidrio Templado 8 mm. | | | |
| | Plata brillo | | Negro mate | |
| Ancho hasta cm. | Transparente | Decorado | Transparente | Decorado |
| 80 | 688 | 758 | 748 | 818 |
| 90 | 711 | 783 | 771 | 843 |
| 100 | 735 | 809 | 795 | 869 |
| 110 | 758 | 832 | 818 | 892 |
| 120 | 785 | 856 | 845 | 916 |
| 130 | 809 | 881 | 869 | 941 |
| 140 | 832 | 904 | 892 | 964 |
| 150 | 859 | 929 | 919 | 989 |
| 160 | 881 | 954 | 941 | 1.014 |
| Incremento cada 10 cm. | 38 | 38 | 38 | 38 |

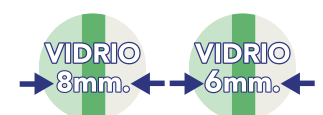

Versión baño altura 147 cm.
PVP Ducha - 10%

MODELO TOPACIO 2 Puertas abisagradas



TOPACIO D216-D218 2P



Bisagra 180° vidrio-pared



Tirador T-20



Tirador T-21 negro, común a todas las versiones en negro de este catálogo

Datos técnicos D216-D218

Altura estándar 195 cm.
 Ancho máximo 140 cm.
 Ancho mínimo 70 cm.
 Los perfiles a pared compensan 8 mm.

Instalación: Grupo F



| Frontal Bisagra 2 Puertas vidrio 6 mm. | | | | |
|---|-----------------------|----------|--------------|----------|
| Altura hasta cm. | TOPACIO-D216 | | | |
| | Vidrio Templado 6 mm. | | | |
| | Plata brillo | | Negro mate | |
| | Transparente | Decorado | Transparente | Decorado |
| 80 | 692 | 762 | 772 | 842 |
| 90 | 708 | 781 | 788 | 861 |
| 100 | 723 | 796 | 803 | 876 |
| 110 | 738 | 810 | 818 | 890 |
| 120 | 756 | 826 | 836 | 906 |
| 130 | 771 | 841 | 851 | 921 |
| 140 | 785 | 859 | 865 | 939 |
| Incremento cada 10 cm. | 32 | 32 | 32 | 32 |

| Frontal Bisagra 2 Puertas vidrio 8 mm. | | | | |
|---|-----------------------|----------|--------------|----------|
| Altura hasta cm. | TOPACIO-D218 | | | |
| | Vidrio Templado 8 mm. | | | |
| | Plata brillo | | Negro mate | |
| | Transparente | Decorado | Transparente | Decorado |
| 80 | 738 | 809 | 818 | 889 |
| 90 | 762 | 836 | 842 | 916 |
| 100 | 785 | 859 | 865 | 939 |
| 110 | 811 | 881 | 891 | 961 |
| 120 | 834 | 909 | 914 | 989 |
| 130 | 862 | 931 | 942 | 1.011 |
| 140 | 883 | 954 | 963 | 1.034 |
| Incremento cada 10 cm. | 38 | 38 | 38 | 38 |

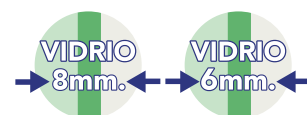

Versión baño altura 147 cm.
 PVP Ducha - 10%

MODELO TOPACIO 1 Puerta abisagrada + 2 Fijos



TOPACIO D306-D308 1P+2F

Datos técnicos D306-D308

Altura estándar 195 cm.
 Ancho máximo 210 cm.
 (Puerta de 70 cm. + Fijos de 70 cm.)
 Ancho mínimo 100 cm.
 (Puerta de 60 cm. + Fijos de 20 cm.)
 Los perfiles a pared compensan 8 mm.

Instalación: Grupo G



Detalle terminal pared barra de sujeción



Pieza de sujeción vidrio-barra



Bisagra 180° vidrio-vidrio



| Frontal Bisagra 1 Puerta + 2 Fijos vidrio 6 mm. | | | | |
|--|-----------------------|----------|--------------|----------|
| Altura 195 cm. | TOPACIO-D306 | | | |
| | Vidrio Templado 6 mm. | | | |
| | Plata brillo | | Negro mate | |
| Ancho hasta cm. | Transparente | Decorado | Transparente | Decorado |
| 120 | 760 | 881 | 820 | 941 |
| 130 | 775 | 897 | 835 | 957 |
| 140 | 794 | 912 | 854 | 972 |
| 150 | 809 | 927 | 869 | 987 |
| 160 | 823 | 945 | 883 | 1.005 |
| 170 | 841 | 960 | 901 | 1.020 |
| 180 | 856 | 974 | 916 | 1.034 |
| 190 | 872 | 993 | 932 | 1.053 |
| 200 | 889 | 1.008 | 949 | 1.068 |
| Incremento cada 10 cm. | 32 | 32 | 32 | 32 |

| Frontal Bisagra 1 Puerta + 2 Fijos vidrio 8 mm. | | | | |
|--|-----------------------|----------|--------------|----------|
| Altura 195 cm. | TOPACIO-D308 | | | |
| | Vidrio Templado 8 mm. | | | |
| | Plata brillo | | Negro mate | |
| Ancho hasta cm. | Transparente | Decorado | Transparente | Decorado |
| 120 | 848 | 958 | 908 | 1.018 |
| 130 | 875 | 983 | 935 | 1.043 |
| 140 | 900 | 1.008 | 960 | 1.068 |
| 150 | 924 | 1.032 | 984 | 1.092 |
| 160 | 949 | 1.057 | 1.009 | 1.117 |
| 170 | 974 | 1.083 | 1.034 | 1.143 |
| 180 | 1.000 | 1.108 | 1.060 | 1.168 |
| 190 | 1.025 | 1.133 | 1.085 | 1.193 |
| 200 | 1.050 | 1.159 | 1.110 | 1.219 |
| Incremento cada 10 cm. | 38 | 38 | 38 | 38 |

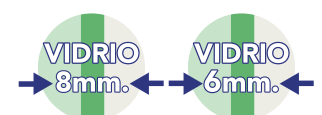

Versión baño altura 147 cm.
 PVP Ducha - 10%

MODELO TOPACIO 2 Puertas abisagradas + 1 Fijo



Pieza de sujeción vidrio barra a pared



Bisagra 180° vidrio-vidrio



Tirador T-20

TOPACIO D316-D318 2P + 1F

Datos técnicos D316-D318

Altura estándar 195 cm.
 Ancho máximo 200 cm.
 (Puertas de 50 cm. + Fijo de 100 cm.)
 Ancho mínimo 120 cm.
 (Puertas de 50 cm. + Fijo de 20 cm.)
 Los perfiles a pared compensan 8 mm.

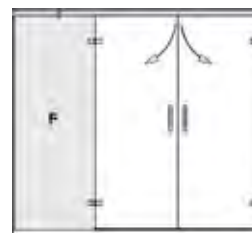

Instalación: Grupo G

| Frontal Bisagra 2 Puertas + 1 Fijo vidrio 6 mm. | | | | |
|--|-----------------------|----------|--------------|----------|
| Altura 195 cm. | TOPACIO-D316 | | | |
| | Vidrio Templado 6 mm. | | | |
| | Plata brillo | | Negro mate | |
| Ancho hasta cm. | Transparente | Decorado | Transparente | Decorado |
| 120 | 883 | 1.005 | 953 | 1.075 |
| 130 | 902 | 1.021 | 972 | 1.091 |
| 140 | 919 | 1.037 | 989 | 1.107 |
| 150 | 935 | 1.053 | 1.005 | 1.123 |
| 160 | 951 | 1.070 | 1.021 | 1.140 |
| 170 | 967 | 1.085 | 1.037 | 1.155 |
| 180 | 985 | 1.104 | 1.055 | 1.174 |
| 190 | 1.000 | 1.118 | 1.070 | 1.188 |
| 200 | 1.017 | 1.136 | 1.087 | 1.206 |
| Incremento cada 10 cm. | 32 | 32 | 32 | 32 |

| Frontal Bisagra 2 Puertas + 1 Fijo vidrio 8 mm. | | | | |
|--|-----------------------|----------|--------------|----------|
| Altura 195 cm. | TOPACIO-D318 | | | |
| | Vidrio Templado 8 mm. | | | |
| | Plata brillo | | Negro mate | |
| Ancho hasta cm. | Transparente | Decorado | Transparente | Decorado |
| 120 | 964 | 1.072 | 1.034 | 1.142 |
| 130 | 989 | 1.097 | 1.059 | 1.167 |
| 140 | 1.014 | 1.124 | 1.084 | 1.194 |
| 150 | 1.041 | 1.149 | 1.111 | 1.219 |
| 160 | 1.066 | 1.174 | 1.136 | 1.244 |
| 170 | 1.091 | 1.199 | 1.161 | 1.269 |
| 180 | 1.116 | 1.224 | 1.186 | 1.294 |
| 190 | 1.140 | 1.250 | 1.210 | 1.320 |
| 200 | 1.166 | 1.274 | 1.236 | 1.344 |
| Incremento cada 10 cm. | 38 | 38 | 38 | 38 |

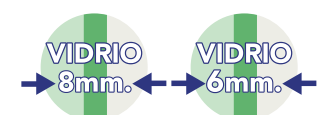

Versión baño altura 147 cm.
 PVP Ducha - 10%

MODELO TOPACIO 2 Puertas abisagradas + 2 Fijos



Detalle terminal pared barra de sujeción



Pieza de sujeción vidrio-barra

TOPACIO D406-D408 2P+2F

Datos técnicos D406-D408

- Altura estándar 195 cm.
- Ancho máximo 240 cm.
(Puertas de 50 cm. + Fijos de 70 cm.)
- Ancho mínimo 140 cm.
(Puertas de 50 cm. + Fijos de 20 cm.)
- Los perfiles a pared compensan 8 mm.

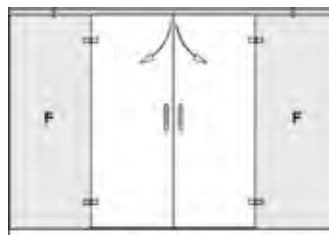

Instalación: Grupo H



| Frontal Bisagra 2 Puertas + 2 Fijos vidrio 6 mm. | | | | |
|---|-----------------------|----------|--------------|----------|
| Altura 195 cm. | TOPACIO-D406 | | | |
| | Vidrio Templado 6 mm. | | | |
| | Plata brillo | | Negro mate | |
| Ancho hasta cm. | Transparente | Decorado | Transparente | Decorado |
| 120 | 906 | 1.035 | 986 | 1.115 |
| 130 | 922 | 1.053 | 1.002 | 1.133 |
| 140 | 940 | 1.068 | 1.020 | 1.148 |
| 150 | 954 | 1.083 | 1.034 | 1.163 |
| 160 | 970 | 1.101 | 1.050 | 1.181 |
| 170 | 985 | 1.116 | 1.065 | 1.196 |
| 180 | 1.002 | 1.131 | 1.082 | 1.211 |
| 190 | 1.017 | 1.149 | 1.097 | 1.229 |
| 200 | 1.032 | 1.163 | 1.112 | 1.243 |
| Incremento cada 10 cm. | 32 | 32 | 32 | 32 |

| Frontal Bisagra 2 Puertas + 2 Fijos vidrio 8 mm. | | | | |
|---|-----------------------|----------|--------------|----------|
| Altura 195 cm. | TOPACIO-D408 | | | |
| | Vidrio Templado 8 mm. | | | |
| | Plata brillo | | Negro mate | |
| Ancho hasta cm. | Transparente | Decorado | Transparente | Decorado |
| 120 | 985 | 1.116 | 1.065 | 1.196 |
| 130 | 1.010 | 1.138 | 1.090 | 1.218 |
| 140 | 1.035 | 1.163 | 1.115 | 1.243 |
| 150 | 1.061 | 1.189 | 1.141 | 1.269 |
| 160 | 1.083 | 1.212 | 1.163 | 1.292 |
| 170 | 1.108 | 1.237 | 1.188 | 1.317 |
| 180 | 1.133 | 1.261 | 1.213 | 1.341 |
| 190 | 1.159 | 1.286 | 1.239 | 1.366 |
| 200 | 1.184 | 1.309 | 1.264 | 1.389 |
| Incremento cada 10 cm. | 38 | 38 | 38 | 38 |

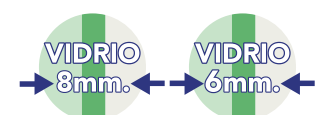

Versión baño altura 147 cm.
PVP Ducha - 10%

MODELO TURQUESA



TURQUESA D216 1P+1P DOBLE



TURQUESA DUCHA D126

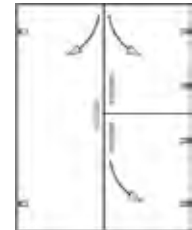

TURQUESA DUCHA D216

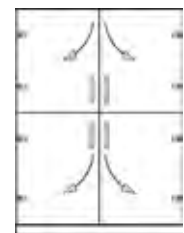

TURQUESA DUCHA D226



Datos técnicos D126

Altura estándar 195 cm.
 Ancho máximo 90 cm.
 Ancho mínimo 60 cm.
 Los perfiles a pared compensan 8 mm.

Instalación: Grupo E

Datos técnicos D216

Altura estándar 195 cm.
 Ancho máximo 140 cm.
 Ancho mínimo 70 cm.
 Los perfiles a pared compensan 8 mm.

Instalación: Grupo F

Datos técnicos D226

Altura estándar 195 cm.
 Ancho máximo 140 cm.
 Ancho mínimo 70 cm.
 Los perfiles a pared compensan 8 mm.

Instalación: Grupo F

Frontal Bisagra 1 Puerta doble vidrio 6 mm.

| Altura 195 cm. | TURQUESA-D126 | | | |
|------------------------|-----------------------|----------|--------------|----------|
| | Vidrio Templado 6 mm. | | | |
| | Plata brillo | | Negro mate | |
| Ancho hasta cm. | Transparente | Decorado | Transparente | Decorado |
| 60 | 562 | 617 | 622 | 677 |
| 70 | 577 | 632 | 637 | 692 |
| 80 | 592 | 648 | 652 | 708 |
| 90 | 607 | 663 | 667 | 723 |
| Incremento cada 10 cm. | 32 | 32 | 32 | 32 |

Frontal Bisagra 1 Puerta + 1 Puerta doble vidrio 6 mm.

| Altura 195 cm. | TURQUESA-D216 | | | |
|------------------------|-----------------------|----------|--------------|----------|
| | Vidrio Templado 6 mm. | | | |
| | Plata brillo | | Negro mate | |
| Ancho hasta cm. | Transparente | Decorado | Transparente | Decorado |
| 80 | 785 | 887 | 865 | 967 |
| 90 | 804 | 904 | 884 | 984 |
| 100 | 819 | 919 | 899 | 999 |
| 110 | 834 | 935 | 914 | 1.015 |
| 120 | 852 | 951 | 932 | 1.031 |
| 130 | 866 | 969 | 946 | 1.049 |
| 140 | 881 | 983 | 961 | 1.063 |
| Incremento cada 10 cm. | 32 | 32 | 32 | 32 |

Frontal Bisagra 2 Puertas dobles vidrio 6 mm.

| Altura 195 cm. | TURQUESA-D226 | | | |
|------------------------|-----------------------|----------|--------------|----------|
| | Vidrio Templado 6 mm. | | | |
| | Plata brillo | | Negro mate | |
| Ancho hasta cm. | Transparente | Decorado | Transparente | Decorado |
| 80 | 912 | 1.021 | 1.012 | 1.121 |
| 90 | 929 | 1.035 | 1.029 | 1.135 |
| 100 | 945 | 1.053 | 1.045 | 1.153 |
| 110 | 962 | 1.068 | 1.062 | 1.168 |
| 120 | 977 | 1.085 | 1.077 | 1.185 |
| 130 | 993 | 1.104 | 1.093 | 1.204 |
| 140 | 1.010 | 1.120 | 1.110 | 1.220 |
| Incremento cada 10 cm. | 32 | 32 | 32 | 32 |



Versión baño altura 147 cm. - PVP Ducha - 10%

MODELO TURQUESA



TURQUESA D326 2P DOBLES +1F

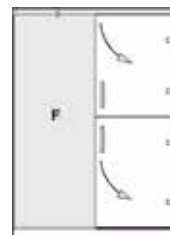

TURQUESA DUCHA D256

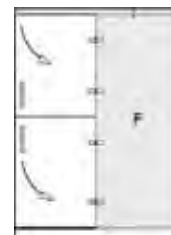

TURQUESA DUCHA D266

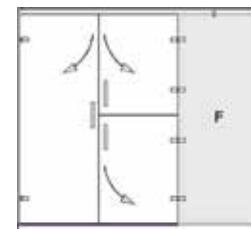

TURQUESA DUCHA D316

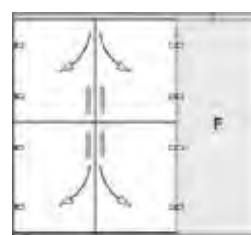

TURQUESA DUCHA D326

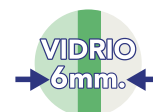

Datos técnicos D256-266

Altura estándar 195 cm.
 Ancho máximo 160 cm.
 (Puertas de 70 cm. + Fijo de 90 cm.)
 Ancho mínimo 70 cm.
 (Puertas de 50 cm. + Fijo de 20 cm.)
 Los perfiles a pared compensan 8 mm.

Instalación: Grupo F

Datos técnicos D316

Altura estándar 195 cm.
 Ancho máximo 210 cm.
 (Puertas de 70 cm. + Fijo de 70 cm.)
 Ancho mínimo 120 cm.
 (Puertas de 50 cm. + Fijo de 20 cm.)
 Los perfiles a pared compensan 8 mm.

Instalación: Grupo G

Datos técnicos D326

Altura estándar 195 cm.
 Ancho máximo 210 cm.
 (Puertas de 70 cm. + Fijo de 70 cm.)
 Ancho mínimo 120 cm.
 (Puertas de 50 cm. + Fijo de 20 cm.)
 Los perfiles a pared compensan 8 mm.

Instalación: Grupo G

| Frontal Bisagra 1 Puerta doble + 1 Fijo vidrio 6 mm. | | | | |
|---|-----------------------|----------|--------------|----------|
| Altura 195 cm. | TURQUESA-D256 - D266 | | | |
| Ancho hasta cm. | Vidrio Templado 6 mm. | | | |
| | Plata brillo | | Negro mate | |
| | Transparente | Decorado | Transparente | Decorado |
| 80 | 743 | 848 | 813 | 918 |
| 90 | 760 | 864 | 830 | 934 |
| 100 | 775 | 879 | 845 | 949 |
| 110 | 792 | 897 | 862 | 967 |
| 120 | 806 | 912 | 876 | 982 |
| 130 | 823 | 927 | 893 | 997 |
| 140 | 839 | 942 | 909 | 1.012 |
| 150 | 854 | 960 | 924 | 1.030 |
| 160 | 872 | 974 | 942 | 1.044 |
| Incremento cada 10 cm. | 32 | 32 | 32 | 32 |

| Frontal Bisagra 1 Puerta+1 Puerta doble+1 Fijo vidrio 6 mm. | | | | |
|--|-----------------------|----------|--------------|----------|
| Altura 195 cm. | TURQUESA-D316 | | | |
| Ancho hasta cm. | Vidrio Templado 6 mm. | | | |
| | Plata brillo | | Negro mate | |
| | Transparente | Decorado | Transparente | Decorado |
| 120 | 1.010 | 1.149 | 1.110 | 1.249 |
| 130 | 1.025 | 1.166 | 1.125 | 1.266 |
| 140 | 1.041 | 1.180 | 1.141 | 1.280 |
| 150 | 1.057 | 1.199 | 1.157 | 1.299 |
| 160 | 1.072 | 1.214 | 1.172 | 1.314 |
| 170 | 1.091 | 1.232 | 1.191 | 1.332 |
| 180 | 1.108 | 1.246 | 1.208 | 1.346 |
| 190 | 1.124 | 1.264 | 1.224 | 1.364 |
| 200 | 1.140 | 1.280 | 1.240 | 1.380 |
| Incremento cada 10 cm. | 32 | 32 | 32 | 32 |

| Frontal Bisagra 2 Puertas dobles + 1 Fijo vidrio 6 mm. | | | | |
|---|-----------------------|----------|--------------|----------|
| Altura 195 cm. | TURQUESA-D326 | | | |
| Ancho hasta cm. | Vidrio Templado 6 mm. | | | |
| | Plata brillo | | Negro mate | |
| | Transparente | Decorado | Transparente | Decorado |
| 120 | 1.163 | 1.325 | 1.263 | 1.425 |
| 130 | 1.180 | 1.340 | 1.280 | 1.440 |
| 140 | 1.197 | 1.355 | 1.297 | 1.455 |
| 150 | 1.214 | 1.373 | 1.314 | 1.473 |
| 160 | 1.232 | 1.388 | 1.332 | 1.488 |
| 170 | 1.246 | 1.405 | 1.346 | 1.505 |
| 180 | 1.264 | 1.423 | 1.364 | 1.523 |
| 190 | 1.280 | 1.439 | 1.380 | 1.539 |
| 200 | 1.297 | 1.456 | 1.397 | 1.556 |
| Incremento cada 10 cm. | 32 | 32 | 32 | 32 |

Versión baño altura 147 cm. - PVP Ducha - 10%

MODELO TURQUESA



TURQUESA D406 2P DOBLES+2F

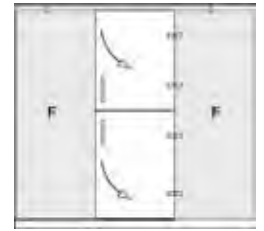

TURQUESA DUCHA D336

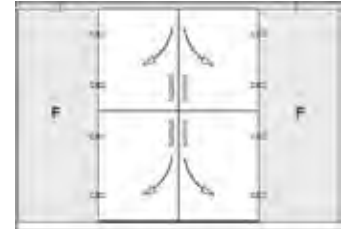

TURQUESA DUCHA D406



TURQUESA DUCHA D106



Datos técnicos D336

Altura estándar 195 cm.
 Ancho máximo 210 cm.
 (Puerta doble 70 cm. + Fijos de 70 cm.)
 Ancho mínimo 90 cm.
 (Puerta doble de 50 cm. + Fijos de 20 cm.)
 Los perfiles a pared compensan 8 mm.

Instalación: Grupo G

Datos técnicos D406

Altura estándar 195 cm.
 Ancho máximo 240 cm.
 (Puertas dobles de 60 cm. + Fijos de 60 cm.)
 Ancho mínimo 140 cm.
 (Puertas dobles de 50 cm. + Fijos de 20 cm.)
 Los perfiles a pared compensan 8 mm.

Instalación: Grupo H

Datos técnicos D106

Altura estándar 195 cm.
 Ancho máximo 120 cm.
 Los perfiles a pared compensan 20 mm.

Instalación: Grupo LL (junto con mampara)
 Grupo D (sola)

Frontal Bisagra 1 Puerta doble + 2 Fijos vidrio 6 mm.

| Altura 195 cm. | TURQUESA-D336 | | | |
|------------------------|-----------------------|----------|--------------|----------|
| | Vidrio Templado 6 mm. | | | |
| | Plata brillo | | Negro mate | |
| Ancho hasta cm. | Transparente | Decorado | Transparente | Decorado |
| 120 | 909 | 1.053 | 999 | 1.143 |
| 130 | 924 | 1.068 | 1.014 | 1.158 |
| 140 | 940 | 1.085 | 1.030 | 1.175 |
| 150 | 954 | 1.101 | 1.044 | 1.191 |
| 160 | 972 | 1.118 | 1.062 | 1.208 |
| 170 | 987 | 1.133 | 1.077 | 1.223 |
| 180 | 1.005 | 1.149 | 1.095 | 1.239 |
| 190 | 1.021 | 1.166 | 1.111 | 1.256 |
| 200 | 1.035 | 1.180 | 1.125 | 1.270 |
| Incremento cada 10 cm. | 32 | 32 | 32 | 32 |

Frontal Bisagra 2 Puertas dobles + 2 Fijos vidrio 6 mm.

| Altura 195 cm. | TURQUESA-D406 | | | |
|------------------------|-----------------------|----------|--------------|----------|
| | Vidrio Templado 6 mm. | | | |
| | Plata brillo | | Negro mate | |
| Ancho hasta cm. | Transparente | Decorado | Transparente | Decorado |
| 120 | 1.169 | 1.313 | 1.269 | 1.413 |
| 130 | 1.184 | 1.327 | 1.284 | 1.427 |
| 140 | 1.199 | 1.345 | 1.299 | 1.445 |
| 150 | 1.216 | 1.361 | 1.316 | 1.461 |
| 160 | 1.232 | 1.376 | 1.332 | 1.476 |
| 170 | 1.250 | 1.392 | 1.350 | 1.492 |
| 180 | 1.264 | 1.408 | 1.364 | 1.508 |
| 190 | 1.280 | 1.426 | 1.380 | 1.526 |
| 200 | 1.297 | 1.441 | 1.397 | 1.541 |
| Incremento cada 10 cm. | 32 | 32 | 32 | 32 |

Lateral Fijo serie TURQUESA vidrio 6 mm.

| Altura 195 cm. | TURQUESA-D106 | | | |
|------------------------|-----------------------|----------|--------------|----------|
| | Vidrio Templado 6 mm. | | | |
| | Plata brillo | | Negro mate | |
| Ancho hasta cm. | Transparente | Decorado | Transparente | Decorado |
| A medida hasta 40 cm. | 272 | 306 | 302 | 336 |
| A medida hasta 80 cm. | 326 | 370 | 356 | 400 |
| Incremento cada 10 cm. | 32 | 32 | 32 | 32 |



Versión baño altura 147 cm. - PVP Ducha - 10%

MODELO GRANATE 2 Puertas abisagradas plegables



GRANATE D306 2P+1F



Bisagra E 90° vidrio-vidrio



Detalle tapa cerco superior

Datos técnicos D206

Altura estándar 195 cm.
 Bisagras modelo E
 Ancho máximo 90 cm.
 Ancho mínimo 60 cm.
 Los perfiles a pared compensan 25 mm
 Fórmula apertura cm: Ancho-20

Instalación: Grupo E

| Frontal Plegable Bisagra 2 Puertas vidrio 6 mm. | | |
|--|-----------------------|----------|
| Altura 195 cm. | GRANATE-D206 | |
| Ancho hasta cm. | Plata brillo - Blanco | |
| | Vidrio Templado 6 mm. | |
| | Transparente | Decorado |
| 70 | 696 | 769 |
| 80 | 713 | 786 |
| 90 | 734 | 804 |
| Incremento cada 10 cm | 32 | 32 |

Datos técnicos D306

Altura estándar 195 cm.
 Bisagras modelo E
 Ancho máximo 150 cm.
 Ancho mínimo 90 cm.
 Los perfiles a pared compensan 25 mm
 Fórmula apertura cm: Ancho-25

Instalación: Grupo F

| Frontal Plegable Bisagra 2 Puertas + 1 Fijo vidrio 6 mm. | | |
|---|-----------------------|----------|
| Altura 195 cm. | GRANATE-D306 | |
| Ancho hasta cm. | Plata brillo - Blanco | |
| | Vidrio Templado 6 mm. | |
| | Transparente | Decorado |
| 90 | 786 | 905 |
| 100 | 804 | 922 |
| 110 | 821 | 942 |
| 120 | 842 | 961 |
| 130 | 862 | 981 |
| 140 | 879 | 998 |
| 150 | 901 | 1.015 |
| Incremento cada 10 cm | 32 | 32 |



GRANATE D306



GRANATE D206



Versión baño altura 147 cm.
 PVP Ducha - 10%

MODELO GRANATE 4 Puertas abisgradas plegables



GRANATE D406 4P



Bisagra E 90° vidrio-vidrio



Detalle tapa cerco superior

Datos técnicos D406

Altura estándar 195 cm.
 Bisagras modelo E
 Ancho máximo 180 cm.
 Ancho mínimo 120 cm.
 Los perfiles a pared compensan 25 mm
 Fórmula apertura cm: Ancho-31

Datos técnicos D106

Altura estándar 195 cm.
 Ancho máximo 120 cm.
 Los perfiles a pared compensan 20 mm



Instalación: Grupo G

| Frontal Plegable Bisagra 4 Puertas vidrio 6 mm. | | |
|--|-----------------------|----------|
| Altura 195 cm. | GRANATE-D406 | |
| | Plata brillo - Blanco | |
| Ancho hasta cm. | Vidrio Templado 6 mm. | |
| | Transparente | Decorado |
| 120 | 1.182 | 1.341 |
| 130 | 1.201 | 1.361 |
| 140 | 1.223 | 1.380 |
| 150 | 1.242 | 1.402 |
| 160 | 1.261 | 1.421 |
| 170 | 1.283 | 1.441 |
| 180 | 1.302 | 1.462 |
| Incremento cada 10 cm | 32 | 32 |

Instalación: Grupo LL (junto con mampara) Grupo D (sola)

| Lateral Fijo serie GRANATE vidrio 6 mm. | | |
|--|-----------------------|----------|
| Altura 195 cm. | GRANATE-D106 | |
| | Plata brillo - Blanco | |
| Ancho hasta cm. | Vidrio Templado 6 mm. | |
| | Transparente | Decorado |
| A medida hasta 40 cm. | 272 | 306 |
| A medida hasta 80 cm. | 326 | 370 |
| Incremento cada 10 cm. | 32 | 32 |



Versión baño altura 147 cm.
 PVP Ducha - 10%

MODELO AGUAMARINA Panel Fijo



AGUAMARINA DP10-DL10

MODELO AGUAMARINA Panel Fijo

Datos técnicos DP106-DP108-DP110

Altura estándar 195 cm.
 Ancho máximo 140 cm.
 Perfil 90° a pared incluido hasta 80 cm.
 Los perfiles a pared compensan 8 mm.
 Ancho máximo en decorado 120 cm.
 Anchos desde 120 hasta 140 cm.
 Incremento transporte en Península 32 € netos.



Anchos 130-140 cm.
Instalación: Grupo I



| Panel fijo frontal con perfil superior a 90° vidrio 6 mm. | | | | |
|---|-----------------------|----------|--------------|----------|
| Altura 195 cm. | AGUAMARINA-DP106 | | | |
| Ancho hasta cm. | Vidrio Templado 6 mm. | | | |
| | Plata brillo | | Negro mate | |
| | Transparente | Decorado | Transparente | Decorado |
| 80 | 419 | 462 | 469 | 512 |
| 90 | 436 | 480 | 486 | 530 |
| 100 | 454 | 497 | 504 | 547 |
| 110 | 471 | 514 | 521 | 564 |
| 120 | 488 | 531 | 538 | 581 |
| Incremento cada 10 cm. | 32 | 32 | 32 | 32 |

Instalación: Grupo F

| Panel fijo frontal con perfil superior a 90° vidrio 8 mm. | | | | |
|---|-----------------------|----------|--------------|----------|
| Altura 195 cm. | AGUAMARINA-DP108 | | | |
| Ancho hasta cm. | Vidrio Templado 8 mm. | | | |
| | Plata brillo | | Negro mate | |
| | Transparente | Decorado | Transparente | Decorado |
| 80 | 480 | 521 | 530 | 571 |
| 90 | 503 | 544 | 553 | 594 |
| 100 | 529 | 570 | 579 | 620 |
| 110 | 555 | 594 | 605 | 644 |
| 120 | 581 | 620 | 631 | 670 |
| Incremento cada 10 cm. | 38 | 38 | 38 | 38 |

Instalación: Grupo F

| Panel fijo frontal con perfil superior a 90° vidrio 10 mm. | | | | |
|--|------------------------|----------|--------------|----------|
| Altura 195 cm. | AGUAMARINA-DP110 | | | |
| Ancho hasta cm. | Vidrio Templado 10 mm. | | | |
| | Plata brillo | | Negro mate | |
| | Transparente | Decorado | Transparente | Decorado |
| 80 | 534 | 572 | 584 | 622 |
| 90 | 566 | 605 | 616 | 655 |
| 100 | 596 | 635 | 646 | 685 |
| 110 | 629 | 667 | 679 | 717 |
| 120 | 661 | 698 | 711 | 748 |
| Incremento cada 10 cm. | 44 | 44 | 44 | 44 |

Instalación: Grupo G

Datos técnicos DL106-DL108-DL110

Altura estándar 195 cm.
 Ancho máximo 140 cm.
 Perfil superior incluido hasta 180 cm.
 Los perfiles a pared compensan 8 mm.
 Ancho máximo en decorado 120 cm.
 Anchos desde 120 hasta 140 cm.
 Incremento transporte en Península 32 € netos.



Anchos 130-140 cm.
Instalación: Grupo I

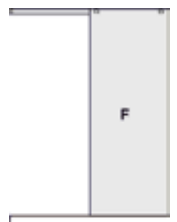

| Panel fijo frontal con perfil superior recto vidrio 6 mm. | | | | |
|---|-----------------------|----------|--------------|----------|
| Altura 195 cm. | AGUAMARINA-DL106 | | | |
| Ancho hasta cm. | Vidrio Templado 6 mm. | | | |
| | Plata brillo | | Negro mate | |
| | Transparente | Decorado | Transparente | Decorado |
| 80 | 408 | 451 | 458 | 501 |
| 90 | 426 | 469 | 476 | 519 |
| 100 | 443 | 486 | 493 | 536 |
| 110 | 462 | 503 | 512 | 553 |
| 120 | 480 | 523 | 530 | 573 |
| Incremento cada 10 cm. | 32 | 32 | 32 | 32 |

Instalación: Grupo F

| Panel fijo frontal con perfil superior recto vidrio 8 mm. | | | | |
|---|-----------------------|----------|--------------|----------|
| Altura 195 cm. | AGUAMARINA-DL108 | | | |
| Ancho hasta cm. | Vidrio Templado 8 mm. | | | |
| | Plata brillo | | Negro mate | |
| | Transparente | Decorado | Transparente | Decorado |
| 80 | 464 | 503 | 514 | 553 |
| 90 | 488 | 529 | 538 | 579 |
| 100 | 514 | 555 | 564 | 605 |
| 110 | 540 | 581 | 590 | 631 |
| 120 | 566 | 605 | 616 | 655 |
| Incremento cada 10 cm. | 38 | 38 | 38 | 38 |

Instalación: Grupo F

| Panel fijo frontal con perfil superior recto vidrio 10 mm. | | | | |
|--|------------------------|----------|--------------|----------|
| Altura 195 cm. | AGUAMARINA-DL110 | | | |
| Ancho hasta cm. | Vidrio Templado 10 mm. | | | |
| | Plata brillo | | Negro mate | |
| | Transparente | Decorado | Transparente | Decorado |
| 80 | 521 | 559 | 571 | 609 |
| 90 | 549 | 590 | 599 | 640 |
| 100 | 583 | 622 | 633 | 672 |
| 110 | 613 | 652 | 663 | 702 |
| 120 | 646 | 687 | 696 | 737 |
| Incremento cada 10 cm. | 44 | 44 | 44 | 44 |

Instalación: Grupo G

MODELO AGUAMARINA



AGUAMARINA DT106



Pieza de sujeción vidrio
barra a pared

MODELO AGUAMARINA Panel Fijo

Datos técnicos DT106-DT108-DT110

Altura estándar 195 cm.
 Ancho máximo 140 cm.
 Barra 90° a pared incluido hasta 80 cm.
 Los perfiles a pared compensan 8 mm.
 Ancho máximo en decorado 120 cm.
 Anchos desde 120 hasta 140 cm.
 Incremento transporte en Península 32 € netos.



Anchos 130-140 cm.
Instalación: Grupo I

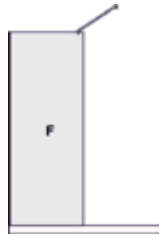

| Panel fijo frontal con barra superior a 90° vidrio 6 mm. | | | | |
|--|-----------------------|----------|--------------|----------|
| Altura 195 cm. | AGUAMARINA-DT106 | | | |
| | Vidrio Templado 6 mm. | | | |
| | Plata brillo | | Negro mate | |
| Ancho hasta cm. | Transparente | Decorado | Transparente | Decorado |
| | 80 | 335 | 378 | 385 |
| 90 | 352 | 393 | 402 | 443 |
| 100 | 369 | 413 | 419 | 463 |
| 110 | 382 | 426 | 432 | 476 |
| 120 | 402 | 443 | 452 | 493 |
| Incremento cada 10 cm. | 32 | 32 | 32 | 32 |

Instalación: Grupo F

| Panel fijo frontal con barra superior a 90° vidrio 8 mm. | | | | |
|--|-----------------------|----------|--------------|----------|
| Altura 195 cm. | AGUAMARINA-DT108 | | | |
| | Vidrio Templado 8 mm. | | | |
| | Plata brillo | | Negro mate | |
| Ancho hasta cm. | Transparente | Decorado | Transparente | Decorado |
| | 80 | 402 | 441 | 452 |
| 90 | 423 | 464 | 473 | 514 |
| 100 | 447 | 486 | 497 | 536 |
| 110 | 471 | 510 | 521 | 560 |
| 120 | 495 | 534 | 545 | 584 |
| Incremento cada 10 cm. | 38 | 38 | 38 | 38 |

Instalación: Grupo F

| Panel fijo frontal con barra superior a 90° vidrio 10 mm. | | | | |
|---|------------------------|----------|--------------|----------|
| Altura 195 cm. | AGUAMARINA-DT110 | | | |
| | Vidrio Templado 10 mm. | | | |
| | Plata brillo | | Negro mate | |
| Ancho hasta cm. | Transparente | Decorado | Transparente | Decorado |
| | 80 | 451 | 497 | 501 |
| 90 | 482 | 525 | 532 | 575 |
| 100 | 512 | 555 | 562 | 605 |
| 110 | 542 | 585 | 592 | 635 |
| 120 | 572 | 616 | 622 | 666 |
| Incremento cada 10 cm. | 44 | 44 | 44 | 44 |

Instalación: Grupo G

Datos técnicos DF206-DF208-DF210

Altura estándar 195 cm.
 Ancho máximo 140 cm.
 Barra superior incluido hasta 180 cm.
 Los perfiles a pared compensan 8 mm.
 Ancho máximo en decorado 120 cm.
 Anchos desde 150 hasta 180 cm.
 Incremento transporte en Península 54 € netos.



Instalación anchos mayores que 150 cm. consultar.



| Panel fijo frontal + panel a 90° con barra vidrio 6 mm. | | | | |
|---|-----------------------|----------|--------------|----------|
| Altura 195 cm. | AGUAMARINA-DF206 | | | |
| | Vidrio Templado 6 mm. | | | |
| | Plata brillo | | Negro mate | |
| Ancho hasta cm. | Transparente | Decorado | Transparente | Decorado |
| | 80+30 | 521 | 603 | 601 |
| 90+30 | 534 | 618 | 614 | 698 |
| 100+30 | 549 | 633 | 629 | 713 |
| 110+30 | 566 | 648 | 646 | 728 |
| 120+30 | 581 | 663 | 661 | 743 |
| Incremento cada 10 cm. | 32 | 32 | 32 | 32 |

Instalación: Grupo G

| Panel fijo frontal + panel a 90° con barra vidrio 8 mm. | | | | |
|---|-----------------------|----------|--------------|----------|
| Altura 195 cm. | AGUAMARINA-DF208 | | | |
| | Vidrio Templado 8 mm. | | | |
| | Plata brillo | | Negro mate | |
| Ancho hasta cm. | Transparente | Decorado | Transparente | Decorado |
| | 80+30 | 592 | 674 | 672 |
| 90+30 | 618 | 696 | 698 | 776 |
| 100+30 | 639 | 721 | 719 | 801 |
| 110+30 | 665 | 743 | 745 | 823 |
| 120+30 | 689 | 765 | 769 | 845 |
| Incremento cada 10 cm. | 38 | 38 | 38 | 38 |

Instalación: Grupo G

| Panel fijo frontal + panel a 90° con barra vidrio 10 mm. | | | | |
|--|------------------------|----------|--------------|----------|
| Altura 195 cm. | AGUAMARINA-DF210 | | | |
| | Vidrio Templado 10 mm. | | | |
| | Plata brillo | | Negro mate | |
| Ancho hasta cm. | Transparente | Decorado | Transparente | Decorado |
| | 80+30 | 670 | 750 | 750 |
| 90+30 | 700 | 780 | 780 | 860 |
| 100+30 | 732 | 812 | 812 | 892 |
| 110+30 | 762 | 842 | 842 | 922 |
| 120+30 | 795 | 873 | 875 | 953 |
| Incremento cada 10 cm. | 44 | 44 | 44 | 44 |

Instalación: Grupo H

MODELO CIRCONIO 2 Puertas correderas + 2 Fijos ANGULAR



Pieza guía



Esquinero superior



Tirador T-20

CIRCONIO D416 2P+2F

Datos técnicos D418-416

Altura estándar 195 cm.

Ancho máximo plato cuadrado 100x100 cm.

Ancho máximo plato rectangular con hoja y fijo simétricos: 140 cm.

A partir de 140 cm la hoja se limitará a 70 cm de ancho, aplicando el resto al fijo.

Los perfiles a pared compensan 8 mm.

Fórmula apertura lado cm: Ancho/3-3.

Cruce de hojas aproximado: 25 mm.

Instalación: Grupo F



Angular corredera 2 Puertas + 2 Fijos vidrio 6 mm.

TARIFA POR LADOS (sumar dos para mampara completa)

| Altura 195 cm. | CIRCONIO D416 | |
|------------------------|-----------------------|----------|
| | Plata brillo - Blanco | |
| Ancho hasta cm. | Vidrio Templado 6 mm. | |
| | Transparente | Decorado |
| 70 | 438 | 525 |
| 80 | 454 | 540 |
| 90 | 469 | 557 |
| 100 | 486 | 572 |
| 110 | 501 | 590 |
| 120 | 521 | 605 |
| 130 | 534 | 622 |
| 140 | 551 | 639 |
| 150 | 568 | 654 |
| Incremento cada 10 cm. | 32 | 32 |



Angular corredera 2 Puertas + 2 Fijos vidrio 8 mm.

TARIFA POR LADOS (sumar dos para mampara completa)

| Altura 195 cm. | CIRCONIO D418 | |
|------------------------|-----------------------|----------|
| | Plata brillo - Blanco | |
| Ancho hasta cm. | Vidrio Templado 8 mm. | |
| | Transparente | Decorado |
| 70 | 512 | 585 |
| 80 | 538 | 609 |
| 90 | 562 | 635 |
| 100 | 588 | 661 |
| 110 | 613 | 687 |
| 120 | 637 | 711 |
| 130 | 663 | 737 |
| 140 | 689 | 760 |
| 150 | 713 | 786 |
| Incremento cada 10 cm. | 38 | 38 |



Versión baño altura 147 cm. - PVP Ducha - 10%

MODELO CORAL 2 Puertas correderas + 2 Fijos ANGULAR



CORAL D416 2P+2F



Rodamiento superior
2 ruedas vista inferior



Detalle tapa superior cerco



Regulación pieza guía



Pieza guía



Datos técnicos D416

Altura estándar 195 cm.

Ancho máximo plato cuadrado 100x100 cm.

Ancho máximo plato rectangular con hoja y fijo simétricos: 140 cm.

A partir de 140 cm la hoja se limitará a 70 cm de ancho, aplicando el resto al fijo.

Los perfiles a pared compensan 8 mm.

Fórmula apertura lado cm: Ancho/3-3.

Cruce de hojas aproximado: 25 mm.

Instalación: Grupo F

Angular corredera
2 Puertas + 2 Fijos vidrio 6 mm.

TARIFA POR LADOS
(sumar dos para mampara completa)

| Altura 195 cm. | CORAL-D416 | | | |
|-----------------------|-----------------------|----------|--------------|----------|
| | Vidrio Templado 6 mm. | | | |
| | Plata brillo - Blanco | | Negro mate | |
| Ancho hasta cm. | Transparente | Decorado | Transparente | Decorado |
| 70 | 324 | 395 | 354 | 425 |
| 80 | 341 | 415 | 371 | 445 |
| 90 | 359 | 428 | 389 | 458 |
| 100 | 374 | 447 | 404 | 477 |
| 110 | 391 | 462 | 421 | 492 |
| 120 | 406 | 480 | 436 | 510 |
| 130 | 423 | 495 | 453 | 525 |
| 140 | 438 | 512 | 468 | 542 |
| 150 | 454 | 527 | 484 | 557 |
| Incremento cada 10 cm | 32 | 32 | 32 | 32 |



Versión baño altura 147 cm. - PVP Ducha - 10%

MODELO ÓPALO ACRÍLICO 2 Puertas correderas + 2 Fijos ANGULAR



Detalle tapa cerco superior



ÓPALO ACRÍLICO RD41 2P+2F

Datos técnicos RD41

Altura estándar 195 cm.

Ancho máximo plato cuadrado 100 x 100 cm.

Ancho máximo plato rectangular con hoja y fijo simétricos: 140 cm.

Los perfiles a pared compensan 25 mm.

Fórmula apertura lado cm: $\text{Ancho}/3-3$.

Instalación: Grupo F



Angular corredera 2 Puertas + 2 Fijos Acrílico

TARIFA POR LADOS (sumar dos para mampara completa)

| Altura 195 cm. | ÓPALO-RD41 | |
|------------------------|-----------------------|-----------------------|
| | Acrílico 2,2 mm | Espejo 3 mm |
| | Plata brillo - Blanco | Plata brillo - Blanco |
| Ancho hasta cm. | Lluvia | Plata |
| 70 | 281 | 393 |
| 80 | 289 | 406 |
| 90 | 298 | 417 |
| 100 | 309 | 432 |
| 110 | 318 | 445 |
| 120 | 328 | 460 |
| 130 | 335 | 469 |
| 140 | 346 | 484 |
| 150 | 356 | 499 |
| Incremento cada 10 cm. | 25 | 32 |

BAÑO Angular corredera 2 Puertas + 2 Fijos Acrílico

TARIFA POR LADOS (sumar dos para mampara completa)

| Altura 147 cm. | ÓPALO-RB41 | |
|------------------------|-----------------------|-----------------------|
| | Acrílico 2,2 mm | Espejo 3 mm |
| | Plata brillo - Blanco | Plata brillo - Blanco |
| Ancho hasta cm. | Lluvia | Plata |
| 70 | 253 | 354 |
| 80 | 260 | 365 |
| 90 | 268 | 375 |
| 100 | 278 | 389 |
| 110 | 286 | 401 |
| 120 | 295 | 414 |
| 130 | 302 | 422 |
| 140 | 311 | 436 |
| 150 | 320 | 449 |
| Incremento cada 10 cm. | 25 | 32 |

MODELO TAJO ANGULAR



TAJO D416 2P+1P+1F



Bisagra E 90° vidrio-vidrio



Detalle tapa cerco superior

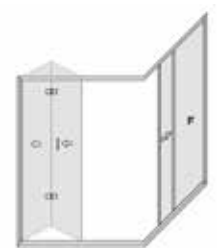

Datos técnicos D416

- Altura estándar 195 cm.
- Bisagras modelo E
- Ancho máximo lado plegable 80 cm.
- Ancho máximo lado corredera: 140 cm., con un ancho máximo de hoja de 50 cm.
- Ancho mínimo 70 x 70 cm.
- Los perfiles a pared compensan 25 mm.

Instalación (modelo completo): Grupo G

Angular Bisagra combinada
2 Puertas plegables + 1 Puerta corredera +
1 fijo vidrio 6 mm.

TARIFA POR LADOS
(sumar dos para mampara completa)

| Altura 195 cm. | TAJO D416 | |
|------------------------|-----------------------|----------|
| | Plata brillo - Blanco | |
| Ancho hasta cm. | Vidrio Templado 6 mm. | |
| | Transparente | Decorado |
| 70 | 521 | 600 |
| 80 | 540 | 618 |
| 90 | 557 | 637 |
| 100 | 575 | 654 |
| Incremento cada 10 cm. | 32 | 32 |



Versión baño altura 147 cm.
PVP Ducha - 10%

MODELO **AROSA** 2 Puertas abatibles **ANGULAR**

NOVEDAD



AROSA ANGULAR D416

MODELO AROSA ANGULAR

NOVEDAD



AROSA D416

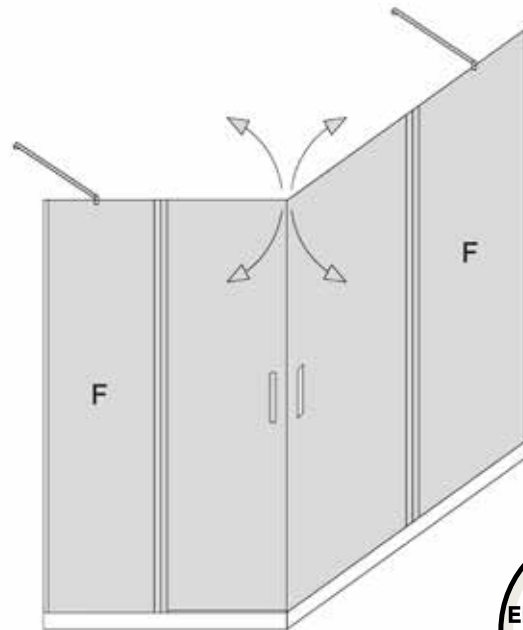

AROSA D426



Datos técnicos D416

Altura estándar 195 cm.
 Modelo angular de fabricación a medida.
 Ancho mínimo 60 x 60 cm.
 Ancho máximo 80 x 80 cm.
 Los perfiles a pared compensan 20 mm.

Datos técnicos D426

Altura estándar 195 cm.
 Modelo angular de fabricación a medida.
 Ancho mínimo 80 x 80 cm.
 Ancho máximo 140 x 140 cm.
 Los perfiles a pared compensan 20 mm.

| AROSA 2P angular | | | | |
|---|-----------------------|----------|--------------|----------|
| TARIFA POR LADOS (sumar dos para mampara completa) | | | | |
| Altura 195 cm. | AROSA-D416 | | | |
| Ancho hasta cm. | Vidrio Templado 6 mm. | | | |
| | Plata brillo | | Negro mate | |
| | Transparente | Decorado | Transparente | Decorado |
| 60 | 264 | 304 | 290 | 330 |
| 70 | 276 | 316 | 302 | 342 |
| 80 | 290 | 330 | 316 | 356 |

Instalación: Grupo E

| AROSA 2P+2F angular | | | | |
|---|-----------------------|----------|--------------|----------|
| TARIFA POR LADOS (sumar dos para mampara completa) | | | | |
| Altura 195 cm. | AROSA-D426 | | | |
| Ancho hasta cm. | Vidrio Templado 6 mm. | | | |
| | Plata brillo | | Negro mate | |
| | Transparente | Decorado | Transparente | Decorado |
| 80 | 372 | 432 | 408 | 468 |
| 90 | 386 | 446 | 422 | 482 |
| 100 | 398 | 458 | 434 | 494 |
| 110 | 414 | 474 | 450 | 510 |
| 120 | 428 | 488 | 464 | 524 |
| 130 | 440 | 500 | 476 | 536 |
| 140 | 450 | 510 | 486 | 546 |

Instalación: Grupo F



Versión baño altura 147 cm. - PVP Ducha - 10%

MODELO TOPACIO 2 Puertas abisagradas + 2 Fijos ANGULAR



TOPACIO D416 2P+2F



Bisagra 180° vidrio-vidrio



Detalle terminal pared barra de sujeción



Pieza de sujeción vidrio barra a pared



Datos técnicos D418-D416

Altura estándar 195 cm.

Ancho máximo plato cuadrado 100x100 cm.

Ancho máximo plato rectangular: 70/80 x 160 cm., con ancho máximo de hoja: 50 cm.

Los perfiles a pared compensan 8 mm.

Instalación: Grupo H

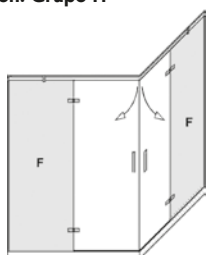

Mampara angular bisagra 2 Puertas + 2 Fijos vidrio 6 mm.

TARIFA POR LADOS (sumar dos para mampara completa)

| Altura 195 cm. | TOPACIO-D416 | | | |
|---------------------------|-----------------------|----------|--------------|----------|
| | Vidrio Templado 6 mm. | | | |
| | Plata brillo | | Negro mate | |
| Ancho hasta cm. | Transparente | Decorado | Transparente | Decorado |
| 70 | 471 | 551 | 551 | 631 |
| 80 | 488 | 568 | 568 | 648 |
| 90 | 503 | 583 | 583 | 663 |
| 100 | 521 | 600 | 601 | 680 |
| 110 | 534 | 616 | 614 | 696 |
| 120 | 551 | 631 | 631 | 711 |
| 130 | 568 | 648 | 648 | 728 |
| 140 | 583 | 663 | 663 | 743 |
| 150 | 600 | 678 | 680 | 758 |
| Incremento cada 10 cm. | 32 | 32 | 32 | 32 |

Mampara angular bisagra 2 Puertas + 2 Fijos vidrio 8 mm.

TARIFA POR LADOS (sumar dos para mampara completa)

| Altura 195 cm. | TOPACIO-D418 | | | |
|--------------------------|-----------------------|----------|--------------|----------|
| | Vidrio Templado 8 mm. | | | |
| | Plata brillo | | Negro mate | |
| Ancho hasta cm. | Transparente | Decorado | Transparente | Decorado |
| 70 | 527 | 596 | 607 | 676 |
| 80 | 549 | 622 | 629 | 702 |
| 90 | 575 | 648 | 655 | 728 |
| 100 | 600 | 674 | 680 | 754 |
| 110 | 626 | 698 | 706 | 778 |
| 120 | 648 | 724 | 728 | 804 |
| 130 | 674 | 747 | 754 | 827 |
| 140 | 698 | 771 | 778 | 851 |
| 150 | 724 | 797 | 804 | 877 |
| Incremento cada 10 cm | 38 | 38 | 38 | 38 |



Versión baño altura 147 cm.
PVP Ducha - 10%



MODELO TURQUESA ANGULAR



TURQUESA D436 1P+1P DOBLE+2F



Bisagra 180° vidrio-vidrio



Pieza de sujeción vidrio-barra

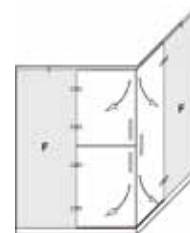

TURQUESA 436

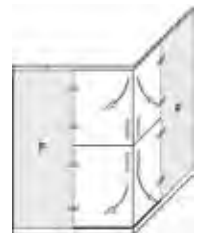

TURQUESA 426



TURQUESA 276

Datos técnicos D276

Altura estándar 195 cm.
 Ancho máximo 90X90 cm.
 Ancho mínimo 60X60 cm.
 Los perfiles a pared compensan 8 mm.

Datos técnicos D426-D436

Altura estándar 195 cm.
 Ancho máximo plato cuadrado 100 x 100 cm.
 Ancho máximo plato rectangular: 70/80 x 160 cm.
 con ancho máximo de hoja: 50 cm.
 Ancho mínimo 80 x 80 cm.
 Los perfiles a pared compensan 8 mm.



Mampara angular bisagra 2 Puertas dobles vidrio 6 mm.

TARIFA POR LADOS (sumar dos para mampara completa)

| Altura 195 cm. | TURQUESA-D276 | | | |
|-----------------------|-----------------------|----------|--------------|----------|
| | Vidrio Templado 6 mm. | | | |
| | Plata brillo | | Negro mate | |
| Ancho hasta cm. | Transparente | Decorado | Transparente | Decorado |
| 70 | 518 | 581 | 568 | 631 |
| 80 | 531 | 594 | 581 | 644 |
| 90 | 546 | 613 | 596 | 663 |
| Incremento cada 10 cm | 32 | 32 | 32 | 32 |

Instalación: Grupo F

Mampara angular bisagra 1 Puerta + 1 Puerta doble + 2 Fijos vidrio 6 mm.

TARIFA POR LADOS (sumar dos para mampara completa)

| Altura 195 cm. | TURQUESA-D436 | | | |
|-----------------------|-----------------------|----------|--------------|----------|
| | Vidrio Templado 6 mm. | | | |
| | Plata brillo | | Negro mate | |
| Ancho hasta cm. | Transparente | Decorado | Transparente | Decorado |
| 70 | 521 | 605 | 571 | 655 |
| 80 | 534 | 620 | 584 | 670 |
| 90 | 549 | 635 | 599 | 685 |
| 100 | 566 | 652 | 616 | 702 |
| 110 | 581 | 667 | 631 | 717 |
| 120 | 596 | 685 | 646 | 735 |
| 130 | 613 | 698 | 663 | 748 |
| 140 | 629 | 713 | 679 | 763 |
| 150 | 646 | 728 | 696 | 778 |
| Incremento cada 10 cm | 32 | 32 | 32 | 32 |

Instalación: Grupo H

Mampara angular bisagra 2 Puertas dobles + 2 Fijos vidrio 6 mm

TARIFA POR LADOS (sumar dos para mampara completa)

| Altura 195 cm. | TURQUESA-D426 | | | |
|-----------------------|-----------------------|----------|--------------|----------|
| | Vidrio Templado 6 mm. | | | |
| | Plata brillo | | Negro mate | |
| Ancho hasta cm. | Transparente | Decorado | Transparente | Decorado |
| 70 | 594 | 693 | 644 | 743 |
| 80 | 609 | 708 | 659 | 758 |
| 90 | 622 | 726 | 672 | 776 |
| 100 | 639 | 740 | 689 | 790 |
| 110 | 654 | 756 | 704 | 806 |
| 120 | 674 | 773 | 724 | 823 |
| 130 | 689 | 786 | 739 | 836 |
| 140 | 702 | 804 | 752 | 854 |
| 150 | 717 | 819 | 767 | 869 |
| Incremento cada 10 cm | 32 | 32 | 32 | 32 |

Instalación: Grupo H

Versión baño altura 147 cm.
 PVP Ducha - 10%

MODELO LUARCA 2 Puertas + 2 Puertas ANGULAR

NOVEDAD



LUARCA ANGULAR D416

MODELO LUARCA 2 Puertas + 2 Puertas ANGULAR

NOVEDAD



LUARCA ANGULAR D416



Tirador T-20



Tirador T-21 negro, común a todas las versiones en negro de este catálogo

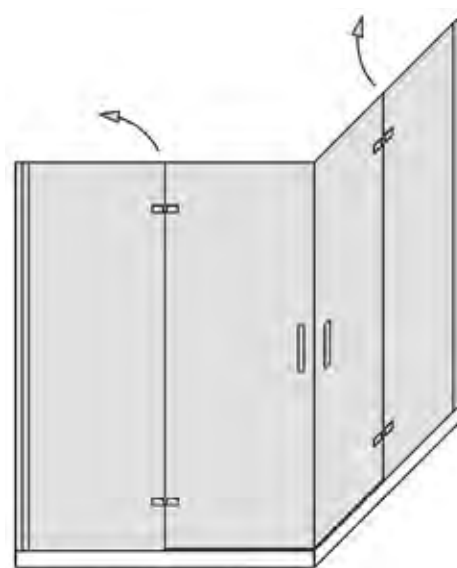

Datos técnicos D416

Altura estándar 195 cm.
 Modelo angular de fabricación a medida
 Ancho mínimo 60 x 60 cm
 Ancho máximo 80 x 80 cm
 Los perfiles a pared compensan 20 mm.



| LUARCA 2P+2P angular Precio por lado angular | | | | |
|---|-----------------------|----------|--------------|----------|
| TARIFA POR LADOS (sumar dos para mampara completa) | | | | |
| Altura 195 cm. | LUARCA-D416 | | | |
| Ancho hasta cm. | Vidrio Templado 6 mm. | | | |
| | Plata brillo | | Negro mate | |
| | Transparente | Decorado | Transparente | Decorado |
| 60 | 456 | 494 | 516 | 554 |
| 70 | 476 | 514 | 536 | 574 |
| 80 | 496 | 534 | 556 | 594 |

Instalacion: Grupo F

MODELO AGUAMARINA ANGULAR

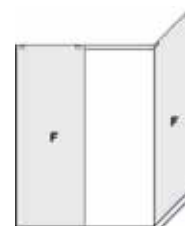

AGUAMARINA DN206



Datos técnicos DN206-DN208-DN210

Altura estándar 195 cm. Perfil superior incluido en precio hasta 180+80 cm.
 Ancho máximo vidrio frontal 140 cm.
 Ancho máximo vidrio lateral 100 cm. Los perfiles compensan 8 mm.

Panel fijo frontal + panel lateral con perfil vidrio 6 mm.

| Altura 195 cm. | AGUAMARINA-DN206 | | | |
|------------------------|-----------------------|----------|--------------|----------|
| | Vidrio Templado 6 mm. | | | |
| | Plata brillo | | Negro mate | |
| Ancho hasta cm. | Transparente | Decorado | Transparente | Decorado |
| 80+80 | 667 | 754 | 747 | 834 |
| 90+80 | 687 | 771 | 767 | 851 |
| 100+80 | 698 | 786 | 778 | 866 |
| 110+80 | 713 | 801 | 793 | 881 |
| 120+80 | 732 | 816 | 812 | 896 |
| Incremento cada 10 cm. | 32 | 32 | 32 | 32 |

Instalación: Grupo H
 Instalación: Grupo I
 (A partir de 120 + 80)
 Incrementar 60 € netos para el transporte en península.



Panel fijo frontal + panel lateral con perfil vidrio 8 mm.

| Altura 195 cm. | AGUAMARINA-DN208 | | | |
|------------------------|-----------------------|----------|--------------|----------|
| | Vidrio Templado 8 mm. | | | |
| | Plata brillo | | Negro mate | |
| Ancho hasta cm. | Transparente | Decorado | Transparente | Decorado |
| 80+80 | 784 | 864 | 864 | 944 |
| 90+80 | 810 | 890 | 890 | 970 |
| 100+80 | 834 | 916 | 914 | 996 |
| 110+80 | 860 | 940 | 940 | 1.020 |
| 120+80 | 883 | 966 | 963 | 1.046 |
| Incremento cada 10 cm. | 38 | 38 | 38 | 38 |

Instalación: Grupo H



Panel fijo frontal + panel lateral con perfil vidrio 10 mm.

| Altura 195 cm. | AGUAMARINA-DN210 | | | |
|------------------------|------------------------|----------|--------------|----------|
| | Vidrio Templado 10 mm. | | | |
| | Plata brillo | | Negro mate | |
| Ancho hasta cm. | Transparente | Decorado | Transparente | Decorado |
| 80+80 | 888 | 974 | 968 | 1.054 |
| 90+80 | 920 | 1.007 | 1.000 | 1.087 |
| 100+80 | 953 | 1.037 | 1.033 | 1.117 |
| 110+80 | 983 | 1.069 | 1.063 | 1.149 |
| 120+80 | 1.015 | 1.102 | 1.095 | 1.182 |
| Incremento cada 10 cm. | 44 | 44 | 44 | 44 |

Instalación: Grupo H



Versión baño altura 147 cm. - PVP Ducha - 10%

MODELO AGUAMARINA ANGULAR



Pieza de sujeción vidrio barra a pared



Pieza de sujeción vidrio-barra



AGUAMARINA DR306



Datos técnicos DR306-DR308-DR310

Altura estándar 195 cm. Barra superior incluida en precio hasta
 Ancho máximo vidrio frontal 140 cm. 180+80+80 cm.
 Ancho máximo vidrio 90° 30 cm. Los perfiles compensan 8 mm.
 Ancho máximo vidrio lateral 100 cm.

Panel fijo frontal + panel a 90° + panel lateral vidrio 6 mm.

| Altura 195 cm. | AGUAMARINA-DR306 | | | |
|------------------------|-----------------------|----------|--------------|----------|
| | Vidrio Templado 6 mm. | | | |
| | Plata brillo | | Negro mate | |
| Ancho hasta cm. | Transparente | Decorado | Transparente | Decorado |
| 80+30+80 | 827 | 955 | 927 | 1.055 |
| 90+30+80 | 842 | 972 | 942 | 1.072 |
| 100+30+80 | 858 | 987 | 958 | 1.087 |
| 110+30+80 | 873 | 1.002 | 973 | 1.102 |
| 120+30+80 | 890 | 1.017 | 990 | 1.117 |
| Incremento cada 10 cm. | 32 | 32 | 32 | 32 |

Instalación: Grupo I
 Instalación: Grupo Ex2 (A partir de 120 + 30 + 80)
 Incrementar 80 € netos para el transporte en península.



Panel fijo frontal + panel a 90° + panel lateral vidrio 8 mm.

| Altura 195 cm. | AGUAMARINA-DR308 | | | |
|------------------------|-----------------------|----------|--------------|----------|
| | Vidrio Templado 8 mm. | | | |
| | Plata brillo | | Negro mate | |
| Ancho hasta cm. | Transparente | Decorado | Transparente | Decorado |
| 80+30+80 | 963 | 1.084 | 1.063 | 1.184 |
| 90+30+80 | 987 | 1.108 | 1.087 | 1.208 |
| 100+30+80 | 1.011 | 1.132 | 1.111 | 1.232 |
| 110+30+80 | 1.035 | 1.156 | 1.135 | 1.256 |
| 120+30+80 | 1.061 | 1.179 | 1.161 | 1.279 |
| Incremento cada 10 cm. | 38 | 38 | 38 | 38 |

Instalación: Grupo I



Panel fijo frontal + panel a 90° + panel lateral vidrio 10 mm.

| Altura 195 cm. | AGUAMARINA-DR310 | | | |
|------------------------|------------------------|----------|--------------|----------|
| | Vidrio Templado 10 mm. | | | |
| | Plata brillo | | Negro mate | |
| Ancho hasta cm. | Transparente | Decorado | Transparente | Decorado |
| 80+30+80 | 1.093 | 1.212 | 1.193 | 1.312 |
| 90+30+80 | 1.125 | 1.242 | 1.225 | 1.342 |
| 100+30+80 | 1.153 | 1.272 | 1.253 | 1.372 |
| 110+30+80 | 1.188 | 1.305 | 1.288 | 1.405 |
| 120+30+80 | 1.216 | 1.335 | 1.316 | 1.435 |
| Incremento cada 10 cm. | 44 | 44 | 44 | 44 |

Instalación: Grupo I



Versión baño altura 147 cm. - PVP Ducha - 10%

MODELO CIRCONIO SEMICIRCULAR



Soporte hoja cuadrado

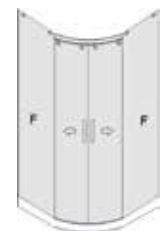

CIRCONIO D506 2P+2F

Datos técnicos D506-D508

Altura estándar 195 cm.

Modelo válido para platos de ducha con curva Roca o Italiana.

Ancho máximo plato cuadrado: 120x120 cm. (ampliando fijos).

Ancho máximo plato rectangular: 80x160 cm. (ampliando fijos).

Ancho mínimo 80 x 80 cm.

Los perfiles a pared compensan 8 mm.

Cruce de hojas aproximado: 25 mm.

Instalación: Grupo H

Semicircular corredera 2 Puertas curvas + 2 Fijos vidrio 6 mm.

| Altura hasta 195 cm. | CIRCONIO-D506 | |
|---------------------------------|-----------------------|----------|
| | Plata brillo - Blanco | |
| Ancho hasta 80 cm. | Vidrio Templado 6 mm. | |
| | Transparente | Decorado |
| 80X80 | 953 | 1.128 |
| 90X90 | 972 | 1.143 |
| 100X100 | 989 | 1.164 |
| 75X100 | 968 | 1.140 |
| 75X120 | 985 | 1.160 |
| 75X140 | 1.002 | 1.177 |
| Incremento cada 10 cm. en fijos | 32 | 32 |

Semicircular corredera 2 Puertas curvas vidrio 6 mm. + 2 Fijos vidrio 8 mm.

| Altura hasta 195 cm. | CIRCONIO-D508 | |
|---------------------------------|--|----------|
| | Plata brillo - Blanco | |
| Ancho hasta 80 cm. | Vidrio Templado 8 mm. (fijos) 6 mm. (hojas curvas) | |
| | Transparente | Decorado |
| 80X80 | 1.037 | 1.210 |
| 90X90 | 1.065 | 1.238 |
| 100X100 | 1.091 | 1.264 |
| 75X100 | 1.058 | 1.231 |
| 75X120 | 1.086 | 1.257 |
| 75X140 | 1.112 | 1.285 |
| Incremento cada 10 cm. en fijos | 38 | 38 |



MODELO CORAL SEMICIRCULAR



Rodamiento superior
2 ruedas vista superior



Tirador T-20



CORAL D506 2P+2F

Datos técnicos D506

Altura estándar 195 cm.

Modelo válido para platos de ducha con curva Roca o Italiana.

Ancho máximo plato cuadrado: 100x100 cm. (ampliando fijos).

Ancho máximo plato rectangular: 80x160 cm. (ampliando fijos).

Ancho mínimo 80 x 80 cm.

Los perfiles a pared compensan 8 mm.

Cruce de hojas aproximado: 25 mm.

Instalación: Grupo F

| Semicircular corredera 2 Puertas curvas + 2 Fijos vidrio 6 mm. | | | | |
|---|-----------------------|----------|--------------|----------|
| Ancho hasta cm. | CORAL-D506 | | | |
| | Vidrio Templado 6 mm. | | | |
| | Plata brillo - Blanco | | Negro mate | |
| | Transparente | Decorado | Transparente | Decorado |
| 80X80 | 702 | 862 | 782 | 942 |
| 90X90 | 721 | 879 | 801 | 959 |
| 100X100 | 739 | 899 | 819 | 979 |
| 75X100 | 715 | 875 | 795 | 955 |
| 75X120 | 734 | 892 | 814 | 972 |
| 75X140 | 754 | 912 | 834 | 992 |
| Incremento cada 10 cm. en fijos | 32 | 32 | 32 | 32 |



MODELO ÓPALO ACRÍLICO SEMICIRCULAR



Detalle tapa cerco superior

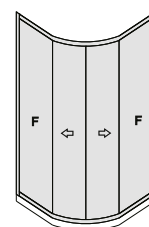

OPALO RD50

Datos técnicos RD50

Altura estándar 195 cm.

Modelo válido para platos de ducha con curva Roca o Italiana.

Ancho máximo plato cuadrado: 100 x 100 cm. (ampliando fijos).

Ancho máximo plato rectangular: 80 x 140 cm. (ampliando fijos).

Ancho mínimo 80 x 80 cm.

Los perfiles a pared compensan 25 mm.

Instalación: Grupo F

Semicircular corredera 2 Puertas curvas + 2 Fijos acrílico

| Altura 195 cm. | ÓPALO RD50 |
|---------------------------------|-----------------------|
| Ancho hasta cm. | Plata brillo - Blanco |
| | Acrílico 2,2 mm. |
| | Lluvia |
| 80X80 | 626 |
| 90X90 | 639 |
| 100X100 | 652 |
| 75X100 | 635 |
| 75X120 | 650 |
| 75X140 | 663 |
| Incremento cada 10 cm. en fijos | 25 |



MODELO CAPPA Y TENERIFE Vidrio y Acrílico SEMICIRCULAR



CAPPA20-RD50



TENERIFE20-RD50

Datos técnicos D504-RD50

Altura estándar: 195 cm.

Modelo semicircular de fabricación a medida, con hojas curvas estandarizadas.

Válido para curva ROCA y curva ITALIANA.

No admite curvas especiales en acrílico.

Los perfiles a pared compensan 25 mm.

Instalación: Grupo F

CAPPA

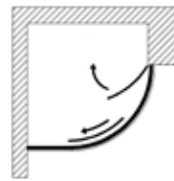

TENERIFE



MODELOS ESPECIALES EN VIDRIO (por tabiques)

CAPPA. Variante del modelo HISPANIA con 2 puertas curvas + 1 fijo
TENERIFE. Variante del modelo HISPANIA con 2 puertas curvas + 2 fijos

| A MEDIDA | CAPPA20-D504 TENERIFE20-D504 | |
|-----------------|---------------------------------|----------|
| Ancho hasta cm. | Blanco - Plata brillo | |
| | Vidrio templado 4 mm. | |
| | Transparente | Decorado |
| 75X75 | 838 | 931 |
| 80X80 | 875 | 981 |
| 90X90 | 909 | 1.017 |

MODELOS ESPECIALES EN ACRÍLICO (por tabiques)

CAPPA. Variante del modelo HISPANIA con 2 puertas curvas + 1 fijo
TENERIFE. Variante del modelo HISPANIA con 2 puertas curvas + 2 fijos

| A MEDIDA | CAPPA20-RD50 TENERIFE20-RD50 | |
|-----------------|---------------------------------|--|
| Ancho hasta cm. | Blanco - Plata brillo | |
| | Acrílico 2,2 mm. | |
| | Lluvia | |
| 75X75 | 752 | |
| 80X80 | 788 | |
| 90X90 | 825 | |

DECORADOS MATEADOS PARA VIDRIO

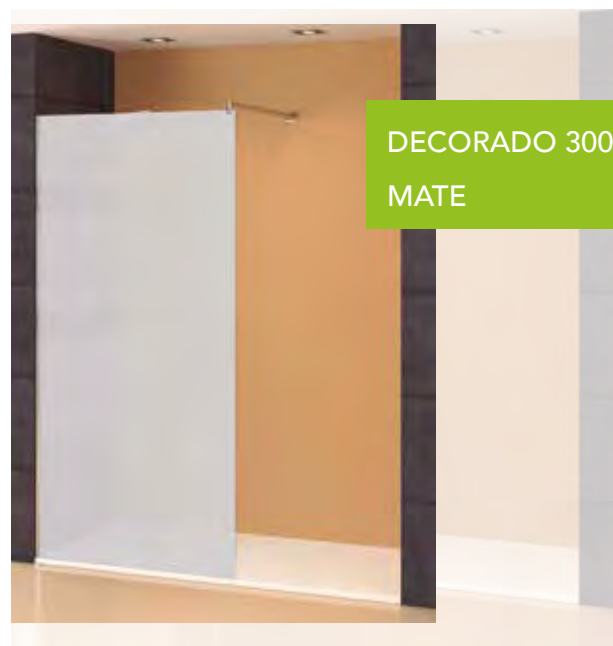

La altura del mateado es de 820 mm. y está centrado en altura en el vidrio. El diseño parte del lado izquierdo y se extiende a todo el ancho de la hoja.

La cota de 340 mm. se refiere al ancho mínimo que debe tener la hoja para que las mariposas quepan enteras, si el ancho es inferior a esos 340 mm. el diseño quedará cortado por su derecha.

La parte central del diseño, que es la que va mateada, mide 820 mm de altura y está centrada en altura en el vidrio. El diseño parte del lado izquierdo y se extiende a todo el ancho de la hoja.

El diseño completo necesita 828 mm. de ancho. La cota de 570 mm. se refiere al ancho mínimo que debe tener la hoja para que se vean los dos tréboles de la izquierda, si el ancho es inferior a esos 570 mm. el diseño quedará cortado por su derecha.

SERIGRAFÍAS **MATEADAS** Franja central

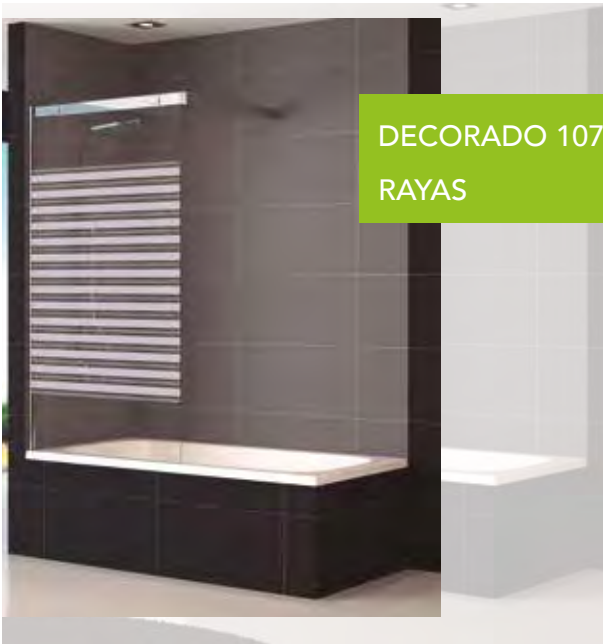

DECORADO 107
RAYAS

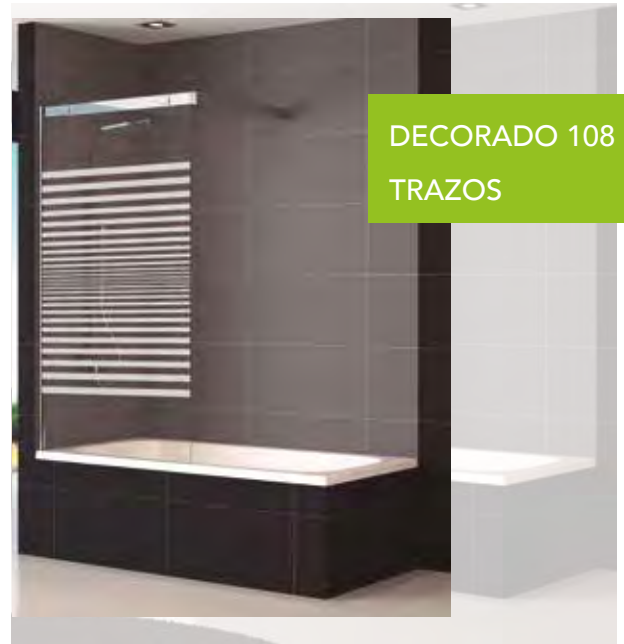

DECORADO 108
TRAZOS

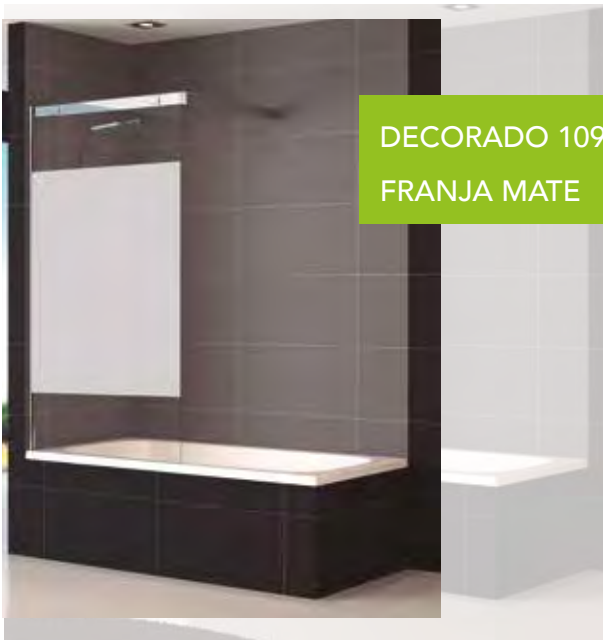

DECORADO 109
FRANJA MATE



DECORADO 111
MATE LÍNEAS



DECORADO 114
BANDAS



DECORADO 115
LAMAS

IMPRESIONES DIGITALES PARA VIDRIO

Gama de imágenes para impresión digital

Con la tecnología que nos distingue de otros fabricantes: impresión digital directa de altísima calidad sobre el vidrio y posterior tratamiento en horno, para que la impresión quede fundida con el vidrio y sea inalterable con el tiempo.

Renovamos completamente nuestro catálogo de imágenes para impresión digital, adaptándolo al gusto actual, incluimos modernos diseños en monocromo.

Podemos imprimir también diseños a medida, previo estudio técnico y elaboración de presupuesto personalizado ¡consúltenos!

***AVISO:** Las tinturas especiales que se usan en este proceso de impresión pueden no cubrir la totalidad del espectro cromático de una imagen, de modo que no sea exacta al 100%, es importante tenerlo en cuenta.

Los diseños de impresión digital están disponibles para todos los modelos de mampara en vidrio del presente catálogo.

Pídanos la imagen que desea por su código y el tamaño que solicita:

- Franja central: altura 900 mm x ancho vidrio
- Tamaño $\frac{3}{4}$: altura 1400 mm (ducha) x ancho vidrio
- Tamaño $\frac{3}{4}$: altura 1000 mm (baño) x ancho vidrio
- Tamaño total: altura total vidrio x ancho vidrio
- El precio de esta opción es:
- Impresión monocromo 143 € / m² PVP
- Impresión a todo color 404 € / m² PVP

***Nueva opción en impresión digital, diseños en monocromo, como los tres diseños de esta página ÁRBOLES, ARQUITEC y PLUMAS, y los dos diseños de la siguiente página VENTANAS y LÍNEAS en color negro, de gran actualidad, también un diseño diferente que nos quieran proponer ¡lo estudiamos!**



ÁRBOLES-1030



ARQUITEC-1035



PLUMAS-1041

TODO UN MUNDO DE POSIBILIDADES ESTÉTICAS, PROPÓNGANOS SU DISEÑO



VENTANAS - 1050



LÍNEAS - 1051

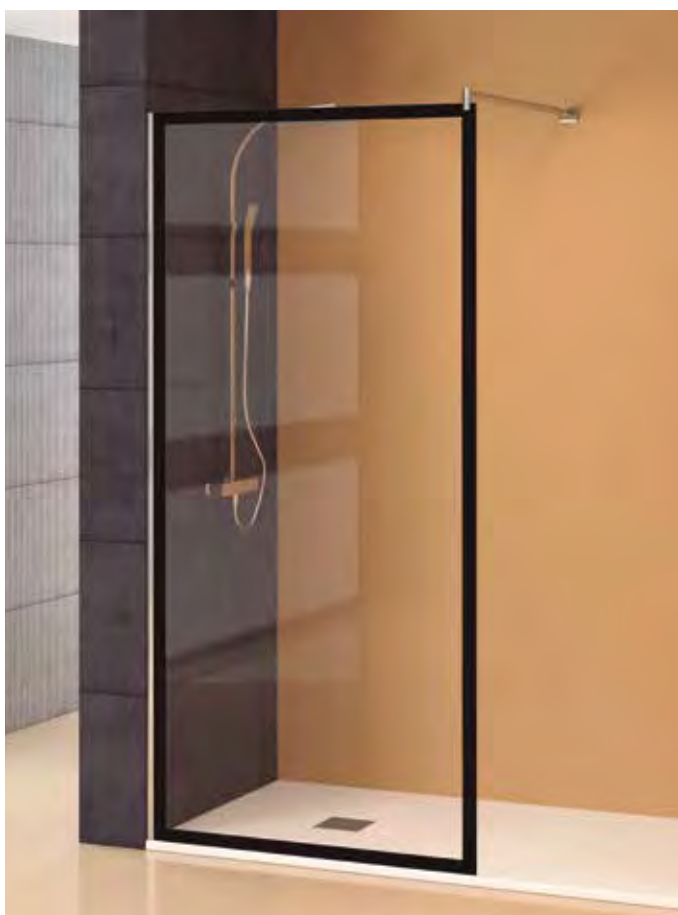

CONTORNO - 1052

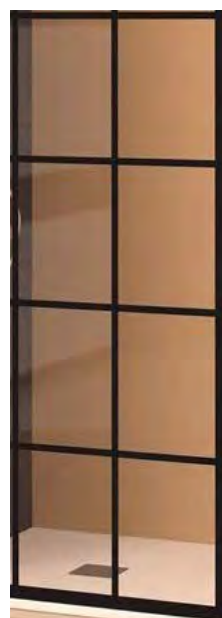

VENTANAS - 08



VENTANAS - 10

IMPRESIONES DIGITALES PARA VIDRIO



FLORAL-1031



ONDAS-1032



PETALOS-1033

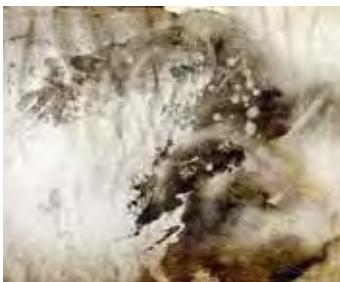

ABSTRACTO-1036



CIUDAD-1034



TEXFLOR-1037



PIEDRAS-BAMBU-1038



GOTAS-1039



HOJA-1040

FABRICACIONES ESPECIALES

Disponemos de todo tipo de soluciones para su cuarto de baño con:

- TABIQUES
- POYETES
- BUHARDILLAS



* Fabricamos a medida cualquier solución que necesite ¡¡Consúltenos!! Estamos a su servicio.

INCREMENTOS POR FABRICACIONES ESPECIALES

| Código | Fabricación especial | Precio |
|------------------------------|---|--|
| PARSOL_BRONCE PARSOL_GRIS | Vidrios color PARSOL BRONCE 6 mm. Vidrios color PARSOL GRIS 6 mm. | 65 € netos / m ² sobre precio de vidrio templado transparente (solo para vidrio de 6 mm de espesor) |
| | Convertir mampara de ducha en baño con altura estándar 147 cm | Decremento del 10% sobre el PVP del modelo en ducha |
| | Convertir mampara con vidrio de 6 mm. a vidrio de 8 mm. (siempre que sea posible, consultar) | Incremento del 20% sobre el PVP del modelo en 6 mm. |
| | Convertir mampara con vidrio de 6 mm a una mampara combinada con vidrio de 6 y 8 mm. (siempre que sea posible, consultar) | Incremento del 15% sobre el PVP del modelo en 6 mm. |
| BISAGRA_EXTRA | Modelos TOPACIO o TURQUESA con altura especial que necesiten de una bisagra más (consultar) | 86 € netos, además del incremento por medida superior |
| FABRICACION ESPECIAL | Modelos con fabricación especial por TABIQUES, POLLETES o BUHARDILLAS Afectando solo fijos | 76 € netos por mampara |
| FABRICACIÓN ESPECIAL 2 | Modelos con fabricación especial por TABIQUES, POLLETES o BUHARDILLAS Afectando hojas y fijos | 96 € netos por mampara |
| VIDRIO ESPECIAL | Vidrios especiales por ranuras, cajeos, descuadres o similares | 43 € netos por vidrio |
| ÁNGULO TUBO CAJEADO | Ángulos y Tubos cajeados | 13 € netos unidad |
| CENEFA CORTE | Corte de cenefas | 13 € netos por cada lado |
| TIRADOR CAM | Cambio de tirador en mamparas estandar | 15 € netos por tirador |

Otros vidrios disponibles en 6 mm.



Cristal
Parsol Bronce



Cristal
Parsol Gris

SERVICIO TÉCNICO

PRECIOS DE SERVICIO TÉCNICO

| Código | Servicio técnico | Precio |
|------------------------------------|--|---|
| | Zona 1 de servicio técnico para instalaciones, mediciones y desplazamientos: Madrid capital y hasta un radio de 30 Km. (distancias por carretera) | En esta zona serán válidos los precios de instalaciones designados para cada mampara en su grupo de instalación, así como las mediciones y desplazamientos en zona 1 |
| MEDICIÓN SOLO | Medición de mampara sin instalación (Zona 1) | 27 € netos unidad |
| DESPLAZA TÉCNICO Z01 | Desplazamiento servicio técnico (Zona 1) | 38 € netos unidad |
| MANO OBRA TÉCNICO | Mano de obra servicio técnico (General) | 50 € netos / hora |
| DESPLAZA ZONA02 | Zona 2 radio entre 30 y 50 Km. de Madrid capital (distancias por carretera, consultar localidades) | Incremento de 32 € netos por domicilio, además de los precios de zona 1 |
| DESPLAZA ZONA03 DESPLAZA ZONA04 | A partir de 50 Km. de Madrid capital (distancias por carretera) | CONSULTAR |
| APR MONTAJE | Medición y montaje en zonas APR Madrid | 54 € netos por domicilio |
| APR ENTREGA | Entrega en zonas APR Madrid | 22 € netos por domicilio |
| | Instalaciones de mamparas con medidas especiales, con tabiques, polletes o buhardillas, y en general con una especial dificultad, bien de acceso al lugar de instalación o por algún otro motivo | Se facturará un incremento extra sobre el precio de instalación, que irá desde facturar un grupo de instalación superior a aplicar cargos extra, en función de la dificultad encontrada |

PRECIO DE INSTALACIONES (Madrid y hasta 30 km.)

| GRUPO DE INSTALACIÓN | Precio neto € |
|----------------------|---------------|
| B | 69 |
| C | 73 |
| D | 80 |
| E | 93 |
| F | 99 |
| G | 114 |
| H | 125 |
| I | 138 |
| L | 38 |
| LL | 24 |





PRECIO DE INSTALACIONES (km.)



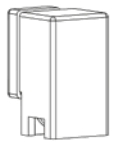

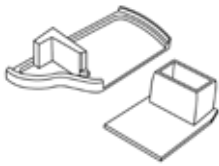
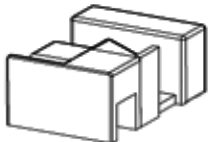



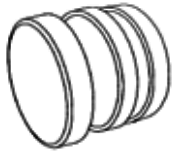

| GRUPO DE INSTALACIÓN | Precio neto € |
|----------------------|---------------|
| B | |
| C | |
| D | |
| E | |
| F | |
| G | |
| H | |
| I | |
| L | |
| LL | |

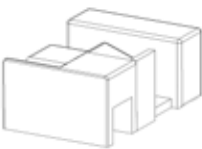

REPUESTOS POR SERIE

| Repuestos | | | |
|------------------|---|------------|---|
| Serie | Referencia | Precio PVP | Imagen |
| Esmeralda | 619.002 Rodamiento superior ESMERALDA | 50 € |  |
| | 619.003 Rodamiento inferior ESMERALDA | 50 € |  |
| | Tirador T-18 Cromado/Negro | 32 € |  |

| Repuestos | | | |
|-------------|---|------------|---|
| Serie | Referencia | Precio PVP | Imagen |
| Jade | 613.037 TAPÓN TAPATORNILLOS (Juego de 4 Uds) | 4 € |  |
| | 609.005 A-B TAPAS SUPERIORES (Juego de 2 tapas A y B) guardan mano | 22 € |  |
| | 619.001 PIEZA GUIA DERECHA E IZQUIERDA | 30 € |  |
| | Tirador T-20 (Ud) Cromado | 40 € |  |
| | 1246-2P IMAN 8 mm. (Tira de 2,05 mts) | 26 € |  |
| | UBDD3 GOMA DE CRUCE (Tira de 2,05 mts) | 18 € |  |
| | 609.004 RODAMIENTO JADE | 44 € |  |

| Repuestos | | | |
|---|--|---|---|
| Serie | Referencia | Precio PVP | Imagen |
| Circonio | 613.032 PIEZA GUÍA DERECHA E IZQUIERDA Modelos hasta 2019 | 16 € |  |
| | 615.006 COMPENSACIÓN PIEZA GUÍA Modelos hasta 2019 | 6 € |  |
| | 619.001 PIEZA GUIA DERECHA E IZQUIERDA Modelos a partir de 2020 | 28 € |  |
| | Tirador T-21 (Ud) Cromado/Negro | 32 € |  |
| | 613.037 TAPÓN TAPATORNILLOS (Juego de 4 Uds) | 4 € |  |
| | 1246-2P IMAN 8 mm. (Tira de 1,95 mts) | 26 € |  |
| | 1246-SUR IMÁN 6 mm. (Tira de 1,95 mts) | 24 € |  |
| | 1247-M GOMA IMÁN CIERRE ANGULARES solo 6 mm. (Tira de 1,95 mts) | 24 € |  |
| | UBDD4 GOMA DE CRUCE (Tira de 1,95 mts) | 18 € |  |
| | UBDD3 GOMA DE CRUCE (Tira de 1,95 mts) | 18 € |  |
| R3-2047-B RODAMIENTO SUPERIOR (Juego de 2 Uds) | 48 € |  | |





REPUESTOS POR SERIE



| Repuestos | | | |
|--|---|---|---|
| Serie | Referencia | Precio PVP | Imagen |
| Coral Cuarzo | 613.032 PIEZA GUÍA DERECHA E IZQUIERDA Modelos hasta 2019 | 16 € |  |
| | 615.006 COMPENSACIÓN PIEZA GUÍA Modelos hasta 2019 | 6 € |  |
| | 619.001 PIEZA GUÍA DERECHA E IZQUIERDA Modelos a partir de 2020 | 28 € |  |
| | 162.301 REMATE VIERTEAGUAS INFERIOR IZQUIERDA O DERECHA | 12 € |  |
| | 613.034 RODAMIENTO METÁLICO SUPERIOR 2 RUEDAS | 22 € |  |
| | 613.037 TAPÓN TAPATORNILLOS (Juego de 4 Uds) | 4 € |  |
| | 609.005 A-B TAPAS SUPERIORES (Juego de 2 tapas A y B) guardan mano | 22 € |  |
| | 1246-SUR IMÁN 6 mm. (Tira de 1,95 mts) | 24 € |  |
| | 1247-M GOMA IMÁN CIERRE ANGULARES 6 mm. (Tira de 1,95 mts) | 24 € |  |
| | UBDD3 GOMA DE CRUCE (Tira de 1,95 mts) | 18 € |  |
| UBDD4 GOMA DE CRUCE (Tira de 1,95 mts) | 18 € |  | |

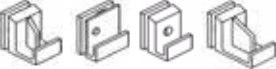





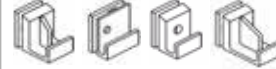





| Repuestos | | | |
|---------------------------|---|------------|---|
| Serie | Referencia | Precio PVP | Imagen |
| Ópalo acrílico | 613.037 TAPÓN TAPATORNILLOS (Juego de 4 Uds) | 4 € |  |
| | 613.001 RODAMIENTO (Juego de 4 Uds) | 24 € |  |
| | 613.027 TAPA SUPERIOR (1 Ud) guarda mano | 12 € |  |

| Repuestos | | | |
|-------------------------|---|------------|---|
| Serie | Referencia | Precio PVP | Imagen |
| Ópalo vidrio | 613.037 TAPÓN TAPATORNILLOS (Juego de 4 Uds) | 4 € |  |
| | 613.001 RODAMIENTO vidrio 4 mm. (Juego de 4 Uds) | 24 € |  |
| | 613.027 TAPA SUPERIOR (1 Ud) guarda mano | 12 € |  |
| | 613.034 RODAMIENTO METÁLICO SUPERIOR 2 RUEDAS | 22 € |  |
| | 617.003 RODAMIENTO METÁLICO INFERIOR 2 RUEDAS | 22 € |  |
| | 1246-SUR IMÁN 6 mm. (Tira de 1,95 mts) | 24 € |  |
| | 1247-M GOMA IMÁN CIERRE ANGULARES 6 mm. (Tira de 1,95 mts) | 24 € |  |
| | UBDD4 GOMA DE CRUCE (Tira de 1,95 mts) | 18 € |  |

REPUESTOS POR SERIE



| Repuestos | | | |
|----------------------|---|------------|---|
| Serie | Referencia | Precio PVP | Imagen |
| Burgos vidrio | 105.301 TAPA SUPERIOR | 12 € |  |
| | 105.901 GUÍAS INFERIORES DE HOJAS (Juego de 6 Uds) | 24 € |  |
| | 402.001 RODAMIENTO (Juego de 6 Uds) | 38 € |  |
| | 616.004 TAPÓN CUBRETORNILLOS (Juego de 4 Uds) | 10 € |  |
| | PGE-1093-4 GOMA DE CRUCE (Tira de 1,95 mts) | 16 € |  |



| Repuestos | | | |
|------------------------|---|------------|---|
| Serie | Referencia | Precio PVP | Imagen |
| Burgos acrílico | 105.301 TAPA SUPERIOR | 12 € |  |
| | 105.901 GUÍAS INFERIORES DE HOJAS (Juego de 6 Uds) | 24 € |  |
| | 402.001 RODAMIENTO (Juego de 6 Uds) | 38 € |  |
| | 616.004 TAPÓN CUBRETORNILLOS (Juego de 4 Uds) | 10 € |  |



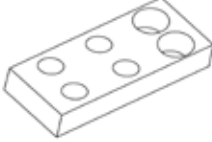

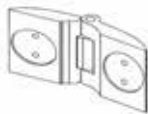

| Repuestos | | | |
|-------------------------|--|------------|---|
| Serie | Referencia | Precio PVP | Imagen |
| Topacio Turquesa | 613.037 TAPÓN TAPATORNILLOS (Juego de 4 Uds) | 4 € |  |
| | 609.005 A-B TAPAS SUPERIORES (Juego de 2 tapas A y B) guardan mano | 22 € |  |
| | 1246-SUR IMÁN 6 mm (Tira de 1,95 mts) | 24 € |  |
| | 1247-M GOMA IMÁN CIERRE ANGULARES 6 mm (Tira de 1,95 mts) | 24 € |  |
| | C-1064 GOMA DE CRUCE (Tira de 1,95 mts) | 18 € |  |
| | C-1043 GOMA DE CIERRE (Tira de 1,95 mts) | 18 € |  |
| | C-1087 GOMA VIERTE AGUAS (metro lineal) | 12 € |  |
| | 430.903-E1 BISAGRA VIDRIO-VIDRIO (Ud) | 50 € |  |
| | 430.903-E2 BISAGRA VIDRIO-PARED (Ud) | 40 € |  |
| | 600.013 BISAGRA V1 VIDRIO-VIDRIO (Ud) | 60 € |  |
| | 600.014 BISAGRA V2 VIDRIO-PARED (Ud) | 50 € |  |
| | 613.030 BISAGRA V3 VIDRIO-VIDRIO (Ud) | 70 € |  |

| Repuestos | | | |
|-------------------------|---|------------|---|
| Serie | Referencia | Precio PVP | Imagen |
| Topacio Turquesa | 613.031 BISAGRA V4 VIDRIO-PARED (Ud) | 60 € |  |
| | 2015 BARRA REDONDA 20 mm. Ø (metro lineal) | 36 € |  |
| | 400.207 UNIÓN BARRA-SUJECIÓN PARED (Ud) | 26 € |  |
| | 400.315 SUJECIÓN PARED BARRA (Ud) | 16 € |  |
| | 400.316 TAPA SUJECIÓN PARED (Ud) | 10 € |  |
| | 600.012 CODO BARRA (Ud) | 30 € |  |
| | 613.021 UNIÓN VIDRIO-BARRA EN T (Ud) | 26 € |  |
| | 400.205 Terminal barra 45 grados (Ud) | 22 € |  |
| | 400.206 Terminal vidrio 45 grados (Ud) | 22 € |  |
| | 613.022 Terminal BARRA-VIDRIO (Ud) y 600.011 PIEZA BARRA PASANTE (Ud) | 26 € |  |

REPUESTOS POR SERIE

| Repuestos | | | |
|-----------------------------|--|------------|---|
| Serie | Referencia | Precio PVP | Imagen |
| Abatible vitrina | 102.302 TAPA SUPERIOR (Ud) Izquierda y Derecha | 12 € |  |
| | 401.244 SOPORTE DE GIRO (Ud) Izquierda y Derecha | 12 € |  |
| | 613.037 TAPÓN TAPATORNILLOS (Juego de 4 Uds) | 4 € |  |

| Repuestos | | | |
|----------------|---|------------|---|
| Serie | Referencia | Precio PVP | Imagen |
| Granate | 238.301 TAPA SUPERIOR COMPENSADOR Izquierda y Derecha | 12 € |  |
| | 238.304 TAPA SUPERIOR CERCO Izquierda y Derecha | 12 € |  |
| | 613.037 TAPÓN TAPATORNILLOS (Juego de 4 Uds) | 4 € |  |
| | 401.249A RODAMIENTO (2 Uds superior e inferior) | 40 € |  |
| | 430.903-E1 BISAGRA VIDRIO-VIDRIO | 50 € |  |
| | C-0311 GOMA DE CRUCE (Tira de 1,95 mts) | 18 € |  |
| | C-1043 GOMA DE CIERRE (Tira de 1,95 mts) | 18 € |  |

| Repuestos | | | |
|-----------------|---|------------|---|
| Serie | Referencia | Precio PVP | Imagen |
| Plegable | 238.301 TAPA SUPERIOR COMPENSADOR Izquierda y Derecha | 12 € |  |
| | 238.304 TAPA SUPERIOR CERCO Izquierda y Derecha | 12 € |  |
| | 613.037 TAPÓN TAPATORNILLOS (Juego de 4 Uds) | 4 € |  |
| | 401.249A RODAMIENTO (2 Uds superior e inferior) | 40 € |  |
| | 401.247-G SOPORTE DE GIRO IMÁN CENTRAL (IZDA o DCHA) | 12 € |  |
| | 401.247-H SOPORTE DE GIRO IMÁN LATERAL (IZDA o DCHA) | 12 € |  |

| Repuestos | | | |
|-------------------|--|------------|---|
| Serie | Referencia | Precio PVP | Imagen |
| Aguamarina | 609.005 A-B TAPAS SUPERIORES (Juego de 2 tapas A y B) guardan mano | 22 € |  |
| | 613.037 TAPÓN TAPATORNILLOS (Juego de 4 Uds) | 4 € |  |
| | 2015 BARRA REDONDA 20 mm Ø (metro lineal) | 36 € |  |
| | 400.205 Terminal barra 45 grados (Ud) | 22 € |  |
| | 400.206 Terminal vidrio 45 grados (Ud) | 22 € |  |
| | 613.022 Terminal BARRA-VIDRIO (Ud) y 600.011 PIEZA BARRA PASANTE (Ud) | 26 € |  |

REPUESTOS POR SERIE

| Repuestos | | | |
|---|---|------------|--------|
| Serie | Referencia | Precio PVP | Imagen |
| Rodano, Tajo, Grecia, Alfa, Madeira, Italia, Nova, Delta | 238.301-C RODAMIENTO COMPLETO GUIA CRISTAL (Juego de 2 Uds) | 32 € | |
| | 238.301 RODAMIENTO ARTICULADO (Juego de 4 Uds) | 34 € | |
| | 238.305 ESQUINERO ANGULAR ALFA (Juego de 2 Uds) | 28 € | |
| | 238.306 ESQUINERO ANGULAR MODELOS NOVA (Juego de 2 Uds) | 28 € | |

| Repuestos | | | |
|------------------------|--|------------|--------|
| Serie | Referencia | Precio PVP | Imagen |
| Gema, Perla | 613.001 RODAMIENTO (Juego de 4 Uds) | 24 € | |
| | 613.002 RODAMIENTO EXCENTRICO GEMA (Ud) | 26 € | |
| | R3-2211 RODAMIENTO PERLA (Juego de 2 Uds) | 48 € | |

| Repuestos | | | |
|--|---|------------|--------|
| Serie | Referencia | Precio PVP | Imagen |
| Vaivén, Bilbao, Articuladas | 122.901 POMO COMPLETO | 16 € | |
| | 401.240-C SOPORTE DE GIRO ARTICULADAS (Juego completo superior e inferior 2 piezas) | 30 € | |
| | 401.248-A SOPORTE DE GIRO VAIVENES (Juego completo superior e inferior 2+2 piezas) | 40 € | |

| Repuestos | | | |
|---------------------------|--|------------|--------|
| Serie | Referencia | Precio PVP | Imagen |
| Ángulo y Tubos | 2102 ÁNGULO 20x20 (metro lineal) Acabados plata brillo y negro | 16 € | |
| | 2105 ÁNGULO 30x30 (metro lineal) Acabados plata brillo y negro | 18 € | |
| | 2109 ÁNGULO 40x20 (metro lineal) Acabados plata brillo y negro | 18 € | |
| | 2107 ÁNGULO 40x40 (metro lineal) Acabados plata brillo y negro | 20 € | |
| | 2112 ÁNGULO 60x60 (metro lineal) Acabados plata brillo y negro | 20 € | |
| | 2001 TUBO 10x12 VIERTAGUAS (metro lineal) Acabados plata brillo y negro | 16 € | |
| | 2005 TUBO 40x20 (metro lineal) Acabados plata brillo y negro | 20 € | |
| | 2006 TUBO 40x40 (metro lineal) Acabados plata brillo y negro | 22 € | |
| | 2006 TUBO 60x20 (metro lineal) Acabados plata brillo y negro | 24 € | |
| | 2015 BARRA REDONDA 20 mm. Ø (metro lineal) Acabados plata brillo y negro | 36 € | |

CONDICIONES GENERALES DE VENTA

CATÁLOGO MEDIDA 2024

Aceptación de pedidos y mediciones

La aceptación de un pedido y la solicitud de presupuestos y mediciones implican conformidad con nuestras Condiciones Generales de Venta. Los pedidos, presupuestos y mediciones pueden hacerse por medio de fax al número **916422139**, por correo electrónico a la dirección **comercial@decorban.com** y también a través de nuestra página web **www.decorban.com** que especialmente recomendamos por su comodidad y sencillez, solicítenos sus claves de acceso y compruebe sus ventajas. Recomendamos por su claridad que adjunten un dibujo con la forma y medidas de la mampara, comprobando bien todos los datos: modelo de mampara, perfil, acristalamiento, medidas, etc.

Anulación ó Rectificación de pedidos de mamparas a medida, devoluciones

Los pedidos se pueden anular o modificar **sin cargo el mismo día de su aceptación y el siguiente día hábil a la misma**, a partir del segundo día hábil de su aceptación y siguientes tendrán un **cargo del 40%** sobre el PVP de tarifa en concepto de gastos ocasionados. La anulación de un pedido implicará automáticamente la pérdida de cualquier condición especial de venta que hubiera sido acordada. No se admiten devoluciones en fabricaciones y encargos especiales, mamparas fuera de catálogo y en general en toda fabricación no normalizada, el producto se facturará íntegramente al precio establecido.

Si la devolución se produce por cualquier motivo que no sea defecto del producto, los portes de envío y recogida serán a cargo del cliente, si se produce por defecto del producto los portes serán a cargo de Decorban; expresamente excluimos de este concepto los posibles daños en transporte; **de producirse dichos daños se deben seguir los pasos indicados en el epígrafe "Transporte y recepción de mercancías"**, si el cliente sigue fielmente esos pasos los posibles daños siempre estarán cubiertos por el seguro de transporte.

Mediciones, instalaciones, servicio técnico

Nuestro servicio de instalación **incluye la medición y la instalación**, unidas para garantizar el resultado final, si medimos y por indicación del cliente no hacemos la instalación, facturaremos la medición quedando en garantía solo el producto. Si hacemos una medición y el presupuesto no es aceptado por el cliente, facturaremos la medición. No instalamos productos no medidos por nuestro servicio técnico, ya que no podemos garantizar el resultado final. En el caso de reformas y obra nueva, **la medición debe efectuarse una vez esté terminada la obra**, de lo contrario hay un elevado riesgo de errores y problemas de instalación, motivo por el cual no nos hacemos responsables en el caso de que el cliente así lo requiera. El corte de cenefa en instalaciones llevará un cargo adicional (consultar pagina 68). Los precios de instalaciones y servicio técnico están en la pagina 69 del presente catálogo.

Plazos de fabricación

Como norma general, los **plazos de fabricación** de mamparas **a medida**, con vidrio transparente, **será de dos semanas** a partir de la fecha de aceptación del pedido, con vidrio serigrafiado será de 2 días mas, este plazo se podrá acortar o alargar en función de diversos factores, como la disponibilidad de materiales o la carga de trabajo en fabrica, a estos plazos de fabricación hay que añadir los plazos de entrega, instalación o transporte, en cada caso.

Transporte y recepción de mercancías – Portes

Antes de firmar la recepción del producto, compruebe el estado del embalaje y el interior del mismo, si observa desperfectos graves rechace la mercancía, anotando el motivo en el albarán de entrega y en la caja del producto en el espacio reservado para ello. **Si observa desperfectos** leves y puede asumir el producto, **anote en el albarán** de la agencia todo aquello que observe, embalaje abierto, rasgado o roto, etc. **ESTO ES MUY IMPORTANTE PARA TRAMITAR LA RECLAMACION AL SEGURO.**

Tanto si rechaza la mercancía como si encuentra defectos leves y la recepciona, comuníquenoslo de inmediato por email a **comercial@decorban.com** acompañando fotografías de los daños observados y de las etiquetas del producto.

Los modelos de este catalogo A MEDIDA 2024 tienen los portes pagados en ESPAÑA Peninsula, para envíos a Baleares, Canarias, Ceuta y Melilla, así como a otros países, CONSULTAR,

Garantía

A partir de la fecha de entrega o instalación por nuestro servicio técnico, todos nuestros productos tienen **tres años de garantía** contra cualquier defecto material o de fabricación, dicha garantía está limitada a la reparación o sustitución de la pieza defectuosa, de acuerdo con nuestros criterios técnicos. Es imprescindible aportar el **número de garantía** para su tramitación. Las reparaciones que sean efectuadas directamente por nuestro Servicio de Asistencia Técnica están garantizadas durante tres meses a partir de la fecha de reparación contra cualquier defecto material o de fabricación. **Garantizamos la existencia de repuestos durante 5 años.**

CONDICIONES GENERALES DE VENTA

CATÁLOGO MEDIDA 2024

Quedan excluidos de garantía:

- Los Productos que por petición del cliente se fabriquen fuera de las medidas, acristalamientos, etc., indicados en el catálogo, esta exclusión estará indicada en el albarán de entrega.
- Las **averías** debidas a un uso incorrecto del producto, así como las ocasionadas por una instalación o manipulación incorrecta por personal técnico no autorizado por Decorban, así como las **roturas** de espejos y vidrios, los **arañazos** y **golpes** en perfilería y acristalamientos y en general cualquier desperfecto que se produzca con posterioridad al montaje o entrega del producto, constituyendo la firma del cliente en la recepción y entrega, la mejor prueba de conformidad con el mismo.
- Las **grietas** producidas en **acrílicos** como consecuencia del empleo de productos que contengan aceites de cualquier tipo, los **daños y deterioros** producidos en espejos y vidrios debido al uso de productos ácidos o álcalis y aquellos productos en los que expresamente ponga en sus etiquetas que pueden dañar la pintura ó el esmalte, esto es especialmente aplicable en las serigrafías de los vidrios decorados y en el vidrio mate. Las manchas en vidrios mate y decorados que no hayan sido tratados con nuestro producto Dry-Dec, que se oferta siempre con los vidrios decorados.
- Las **roturas espontáneas** de vidrios, debido a que éstas se producen por motivos fuera de nuestro control: cambios bruscos de temperatura, de presión, golpes fortuitos, etc. Tampoco cubre los posibles daños a personas o cosas por este motivo.
- Los espejos **picados o deteriorados** debido a la falta de ventilación o a la acumulación de humedad en el cuarto de baño.

Decorban no garantiza una total estanqueidad en modelos carentes de perfil inferior de cierre y en general en aquellos modelos de mampara con cierres de goma-imán, estos cierres ofrecen una estanqueidad muy razonable, contrastada en un elevado número de instalaciones efectuadas a plena satisfacción del cliente, pero no ofrecen la seguridad de los modelos con cerco perimetral completo y cierre con perfil, donde la garantía es total.

Reserva de Propiedad y Diseños

DECORBAN se reserva la propiedad de todos sus productos hasta tanto se haya realizado el cobro total de los mismos; igualmente se reserva el derecho a realizar modificaciones en el diseño, composición y colores de sus fabricados, sin previo aviso. **Las fotografías e imágenes del presente catálogo no suponen contrato contractual**, las imágenes se han tomado con diferentes ángulos y enfoques de cámara, siempre en condiciones ideales de instalación, motivo por el cual las piezas y elementos de las mamparas: vidrios, gomas, perfiles, rodamientos, tiradores, cruces de hoja, etc., se pueden ver de modo distinto una vez instalado el producto en su ubicación real.

Precios, Impuestos y Condiciones de pago

La entrada en vigor de este CATÁLOGO 2024 deja sin efecto el Catálogo de medida 2022. Los precios están expresados en euros y estarán vigentes hasta que entre en vigor una nueva tarifa, no obstante **DECORBAN se reserva el derecho a modificar sus precios** cuando lo estime oportuno. Son precios de venta al público salvo donde se indica expresamente que son netos; no incluyen la Instalación ni el IVA correspondiente. Las condiciones de pago pactadas deben ser respetadas por ambas partes, pudiendo suspenderse el suministro en caso de impago.

Responsabilidades y Jurisdicción

DECORBAN declina expresamente cualquier responsabilidad por eventuales daños directos o indirectos a personas o cosas causados por sus productos. Ante cualquier litigio que pueda surgir como consecuencia de la aplicación de estas condiciones generales de venta, serán competentes únicamente los Juzgados y Tribunales de Fuenlabrada (Madrid), el cliente acepta esta condición en el momento de cursar su pedido.



www.decorban.com



@a3com.es

Mampara DENIA
Sin perfil compensador.
Diseño minimalista.

C/ Gavilán n°. 5, 7 y 10
Pol. Ind. Los Gallegos
28946 Fuenlabrada - Madrid
Tel.: 91 642 27 97
Fax: 91 642 21 39
comercial@decorban.com

www.decorban.com

 **MADE
IN
SPAIN**

TRATAMIENTO
DRY-DEC

LIMPIO
X MAS
TIEMPO
EN TODO EL
CATÁLOGO

GARANTÍA
3 AÑOS
DE FÁBRICA

**DESDE 1981
MUY NUESTRO**

**TRADICIÓN
Y MODERNIDAD**



decorban